

---

**OHRIEVAČE**  
**Prenosné ohrievače**



**Inštallačno - užívateľský**  
**návod**



---

**CALDORÉ**

---

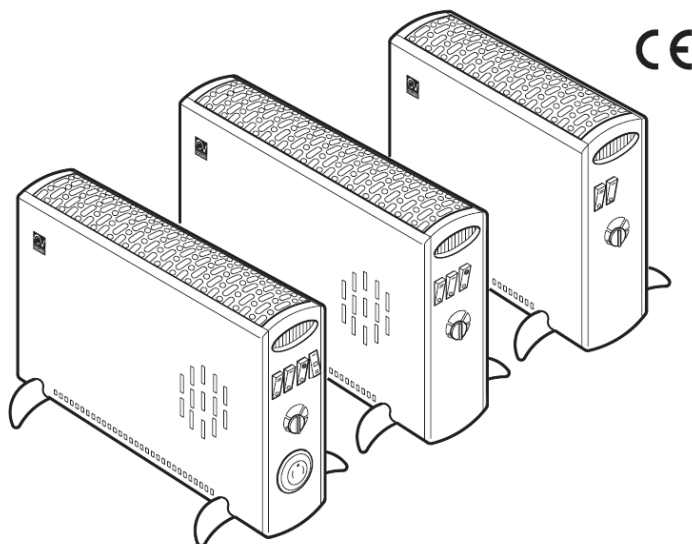

## POPIS

Pred inštaláciou a pripojením výrobku si pozorne prečítajte tieto pokyny. Firma Vortice odmieta akúkoľvek zodpovednosť za prípadné zranenia osôb alebo škody na majetku spôsobené nedodržaním pokynov, uvedených v tomto návode. Dodržiavaním pokynov zabezpečíte dlhodobú životnosť výrobku a jeho elektrickú a mechanickú spoľahlivosť. Návod si starostlivo uschovajte.

Spotrebič, ktorý ste si zakúpili, je výrobok firmy Vortice špičkovej technológie. Tento výkonný ohrievač je určený na doplnkové vykurovanie priestorov, ak je centrálné vykurovanie nedostatočné. Ohrievač je možné namontovať na stenu pomocou voliteľného príslušenstva (kód 22980). Na modeloch s časovačom je možné nastaviť automatické zapnutie a vypnutie s minimálnym intervalom 15 minút. Bočné steny sú zo samozhášavého plastu V0, predný a zadný panel má povrchovú úpravu odolnú proti poškrabaniu.

### Použité značky:

R - modely s prídavným ventilátorom

RT - modely s prídavným ventilátorom a časovačom

## UPOZORNENIE



### Dodržiavanie nasledujúcich pokynov zabráni zraneniu užívateľa.

- Tento výrobok nepoužívajte na iné účely, ako sú uvedené v tomto návode.
- Po rozbalení zariadenie skontrolujte, či nie je poškodené: v prípade pochybností sa ihneď obráťte na autorizované servisné stredisko Vortice. Baliaci materiál (plastové sáčky, polystyrénové peny, skrutky a pod.) uschovajte mimo dosahu detí.
- Na zariadenie nesadajte, nekladte ťažké predmety a neprikrývajte ho.
- Používanie akéhokoľvek elektrického spotrebiča zahŕňa dodržiavanie niekoľkých základných pravidiel:
  - nedotýkajte sa zariadenia mokrými alebo vlhkými rukami
  - neobsluhujte zariadenie, keď ste bosí
  - zariadenie nesmú obsluhovať neploleté osoby
- Ak sa rozhodnete zariadenie dlhšiu dobu nepoužívať, odpojte ho od elektrickej siete a uložte mimo dosahu detí.
- Nepoužívajte zariadenie v prostredí s horľavými látkami alebo výparmi ako alkohol, pesticídy atď.
- Zariadenie žiadnym spôsobom neupravujte.
- Zariadenie nevystavujte nepriaznivým vplyvom počasia (dážď, slnko atď.)

- Ak je zariadenie namontované na stene (pomocou príslušenstva), uistite sa, že vypínače a ovládacie prvky nie sú prístupné z vane alebo sprchy.
- Dodržujte minimálne odstupové vzdialenosti zariadenia. (obr.4)
- Prúd horúceho vzduchu nesmie byť nasmerovaný na stenu alebo iné objekty (min. odstup 50cm).
- Do zariadenia nekladajte žiadne objekty.
- Zariadenie pravidelne kontrolujte. V prípade zistenia poruchy prístroj nepoužívajte a ihneď sa obráťte na autorizované servisné stredisko Vortice. Ak je nutná oprava, vyžadujte len originálne náhradné diely Vortice.
- Ak ohrievač spadne alebo bol vystavený silnému úderu, nechajte ho skontrolovať v autorizovanom servisnom stredisku Vortice.
- Prístroj sa nemusí uzemňovať, pretože má dvojitú izoláciu.
- Elektrická sieť, ku ktorej je zariadenie pripojené, musí byť v súlade s platnými predpismi.
- Elektrická sieť resp. zástrčka, na ktorú pripojíte zariadenie, musí byť dimenzovaná na maximálny výkon zariadenia.
- Zariadenie nesmie byť umiestnené priamo pod zástrčkou.
- Neťahajte za napájací kábel a nekladte ho do blízkosti horúcich predmetov. Ak zistíte, že je kábel poškodený, zariadenie ihneď prestaňte používať a zabezpečte jeho výmenu v autorizovanom servisnom stredisku.
- Nezakrývajte a neupchávajte saciu ani výfukovú mriežku zariadenia, aby vzduch mohol voľne prúdiť.

**Poznámka:** Zariadenie je vybavené tepelnou ochranou, ktorá ho automaticky vypne v prípade prehriatia (kontrolka zostane svietiť). Pred opätovným spustením odpojte zariadenie od elektrickej siete, nechajte ho vychladnúť a odstráňte príčinu prehriatia (zakrýty výfuk, prevrátené zariadenie a pod.). Ak sa zariadenie opäť vypne, obráťte sa na autorizované servisné stredisko

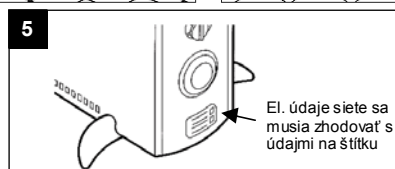
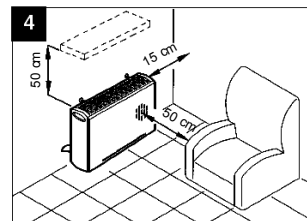
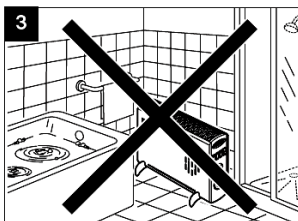
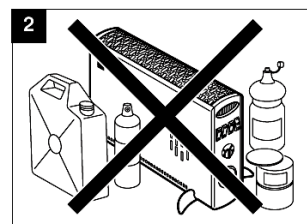
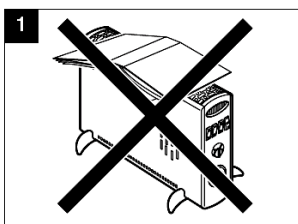

## MONTÁŽ

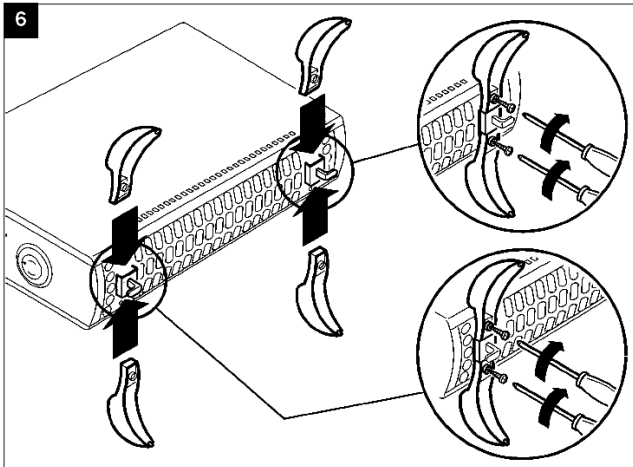

## POUŽITIE

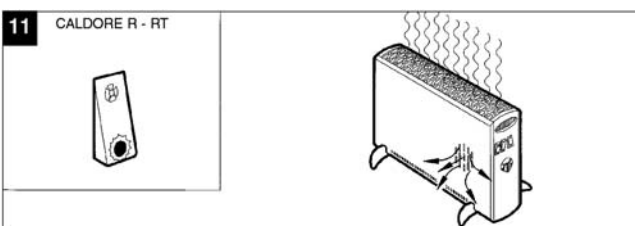
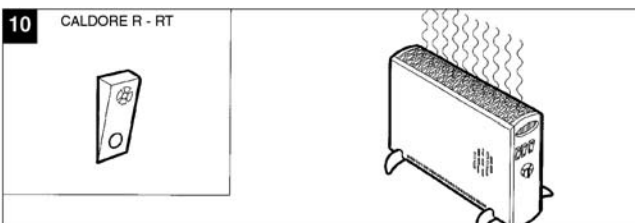
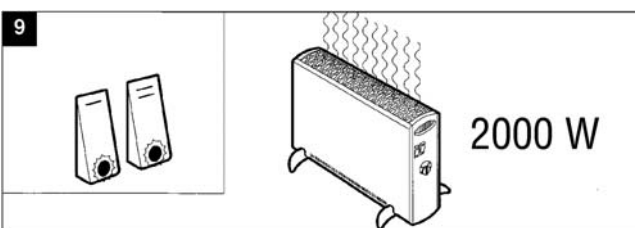
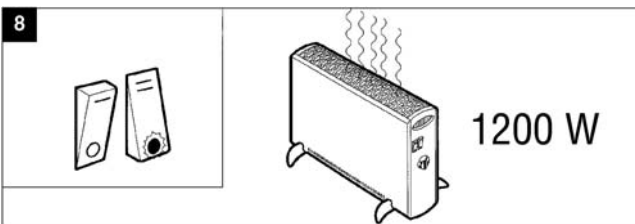
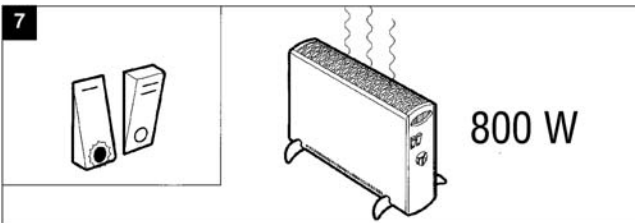

## NASTAVENIE ČASOVAČA

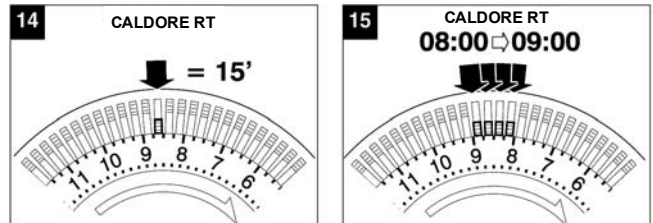
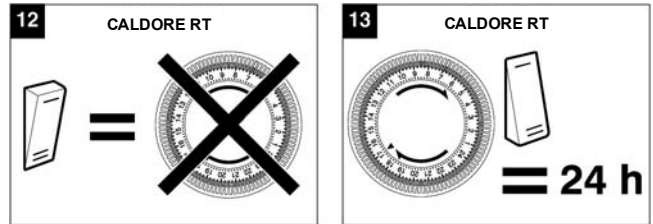

## NASTAVENIE TERMOSTATU

- Ak je termostat v najnižšej polohe (obr.19), zariadenie sa automaticky zapne, ak okolitá teplota klesne pod 5°C. (protimrazová funkcia)

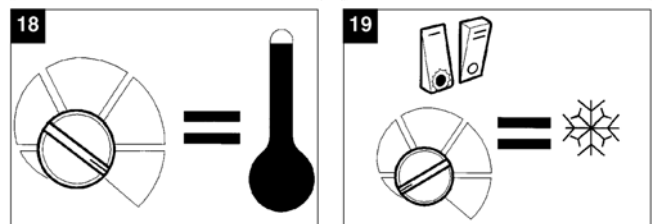
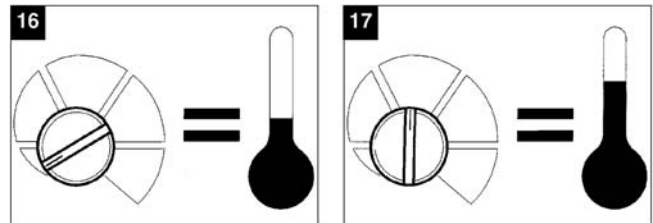

## ÚDRŽBA

Pred čistením je nutné odpojiť zariadenie od elektrickej siete.

Od prachu zariadenie očistíte jemným štetcom. Jednotlivé časti čistíte jemnou handričkou namočenou vo vlažnej vode s malým množstvom saponátu. Ohrievač nikdy neponárajte do vody.

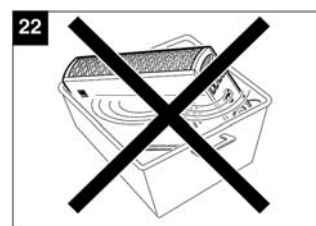
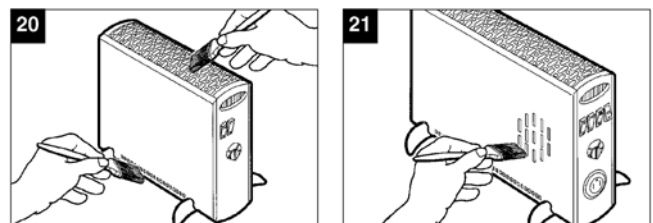

## SADA PRE MONTÁŽ NA STENU

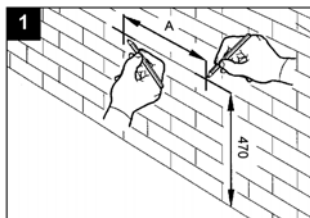
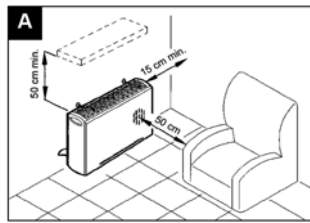
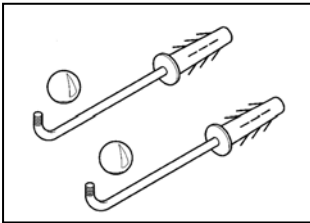

Model	Kód ohrievača	Kód montážnej sady	A [mm]
Caldoré	70201	22980	441
Caldoré R	70211	22980	546
Caldoré RT	70221	22980	546

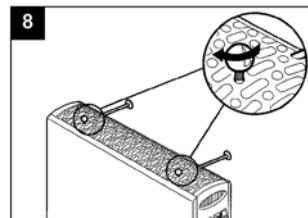
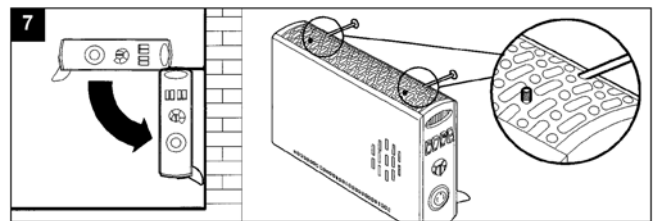
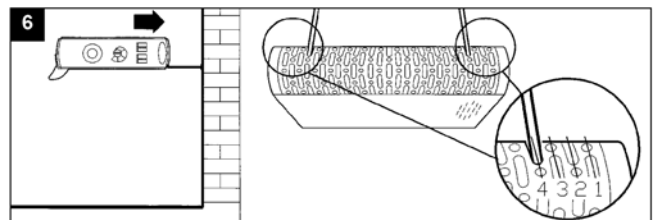
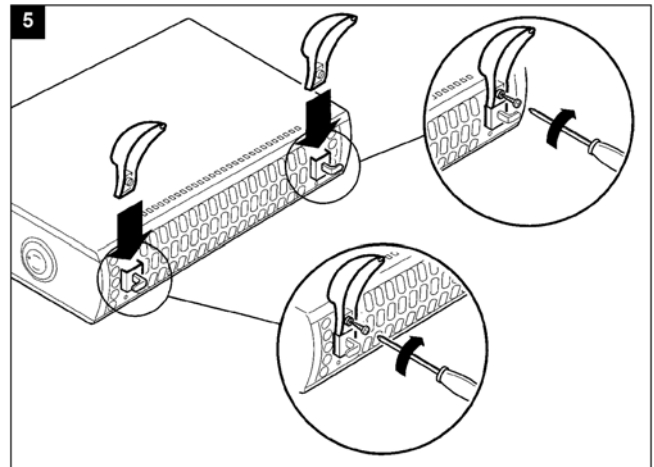
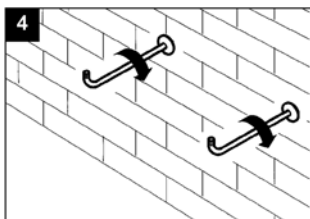
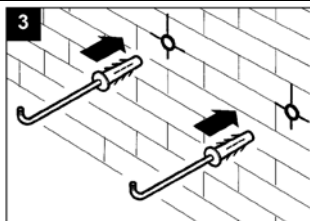
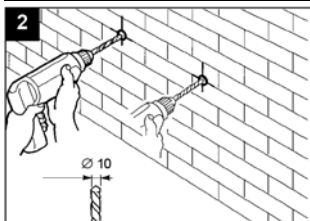

---

Predajca



**Ochrana životného prostredia**

Európska smernica 2002/96/EU stanovuje:

Symbol preškrtnutého odpadkového koša v užívateľskom návode, alebo na balení výrobku znamená, že daný produkt nesmie byť likvidovaný spolu s komunálnym odpadom.

Spotrebiteľ je povinný likvidovať elektrické a elektronické zariadenia označené symbolom preškrtnutého odpadkového koša prostredníctvom špecializovaných zberných miest určených vládou alebo miestnymi orgánmi.

Recykláciou, alebo inými formami využitia starých prístrojov, prispievate k ochrane vášho životného prostredia.