KLIMATIZÁCIA - KOMFORT
Nástenné split systémy

Airwell

UŽÍVATEĽSKÝ NÁVOD



R32



HDMB

025 - 070

DC INVERTER

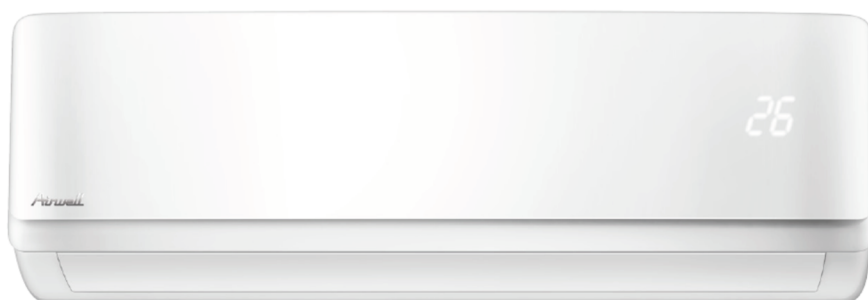

ŠPECIFIKÁCIA

Systém DC Inverter patrí medzi vysoko účinné technológie v oblasti klimatizácie. Jednotky sú vybavené systémom umožňujúcim plynulú reguláciu výkonu, ktorý sa presne prispôsobí požiadavkám obsluhovaného priestoru, čím sa zvyšuje účinnosť systému, úspora spotreby el. energie a komfort užívateľa.

Tieto jednotky sú vhodné na aplikácie:



- Chladenie



- Odvlhčovanie



- Vykurovanie



- Filtrácia vzduchu



- Vetranie

Prevádzkový rozsah

		Vnútorá teplota	Vonkajšia teplota
Chladenie	Max	32°C DB	+50°C DB
	Min	17°C DB	-15°C DB
Vykurovanie	Max	30°C DB	24°C DB
	Min	0°C DB	-15°C DB
Napätie	Rozsah	198 - 254 V	

DB - suchá teplota; jednotku neprevádzkujte mimo prevádzkového rozsahu

DÔLEŽITÉ UPOZORNENIA:

- Táto klimatizácia musí byť pre zabezpečenie ochrany pred úrazom elektrickým prúdom správne uzemnená.
- Inštalácia musí byť vykonaná odborným montérom - chladiarom.
- Elektrické zapojenie musí byť vykonané autorizovanou osobou a podľa platných noriem a predpisov.
- Nedodržanie inštaláčného a užívateľského návodu môže mať za následok poškodenie jednotky a zrušenie platnosti záruky.
- Nevypínajte zariadenie vyťahovaním napájacieho káblu zo siete.
- Jednotku neprevádzkujte s mokrymi rukami.
- Pred akoukoľvek údržbou odpojte el. napájanie.
- Zabezpečte, aby jednotka bola aspoň 1m od okolitých elektrických zdrojov.

Vnútorá jednotka	Vonkajšia jednotka
HDMB-0xxN-09M22	YDAB-0xxH-09M22

POPIS SYSTÉMU

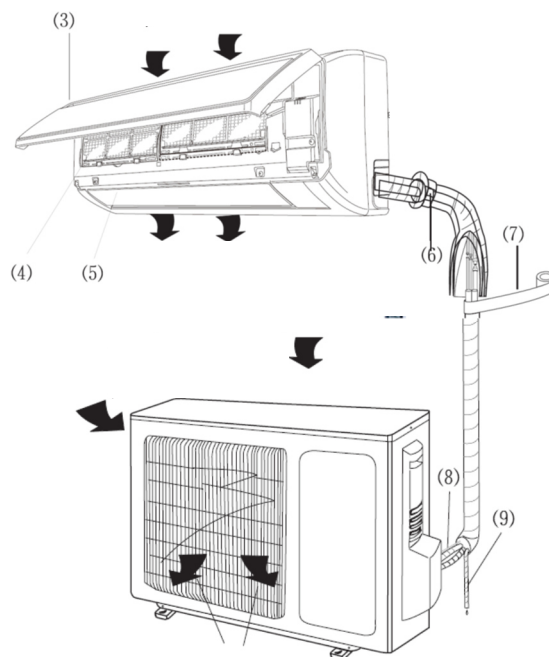

- 3.) Predný panel
- 4.) Vzduchový filter
- 5.) Klapka pre usmernenie vyfukovaného vzduchu
- 6.) Potrubie
- 7.) Izolácia
- 8.) Komunikačný a napájací kábel
- 9.) Odvod kondenzátu

VYSOKOÚČINNÁ FILTRÁCIA

Jednotka je vybavená 2x HD vysokoúčinným sieťovým predfiltrom (prach), katalytickým filtrom (zelený - formaldehyd, benzén), antibakteriálnym (strieborný - rozklad baktérií), aktívnym uhlíkovým filtrom (deodorizačný) (čierny - pachy) a ionizérom.

OVLÁDANIE NA JEDNOTKE

Jednotka je vybavená tlačidlom na zapnutie prevádzky v prípade straty diaľkového ovládača. Tlačidlo je umiestnené vpravo pod predným panelom.

Prvým stlačením tohto tlačidla jednotku zapnete do AUTO režimu (jednotka automaticky zvolí chladenie/vykurovanie s nastavením 24°C). Druhým stlačením ju prepnete do chladenia a tretím stlačením ju vypnete.

Nastavená teplota **88°C** ECO

Štandardne je na displeji zobrazená nastavená teplota. V režime vetrania je zobrazená priestorová teplota. Pri odmrazovaní sa zobrazí „dF“, pri nahrievaní výmenníka „cF“ alebo „PH09“, pri funkcii samočistenia sa zobrazí „SC“, pri 8°C vykurovaní sa zobrazí „FP“ prípadne sa zobrazí kód poruchy. V aktívnom WiFi pripojení svieti symbol WiFi.

POPIS A POUŽITIE OVLÁDAČA - RC19

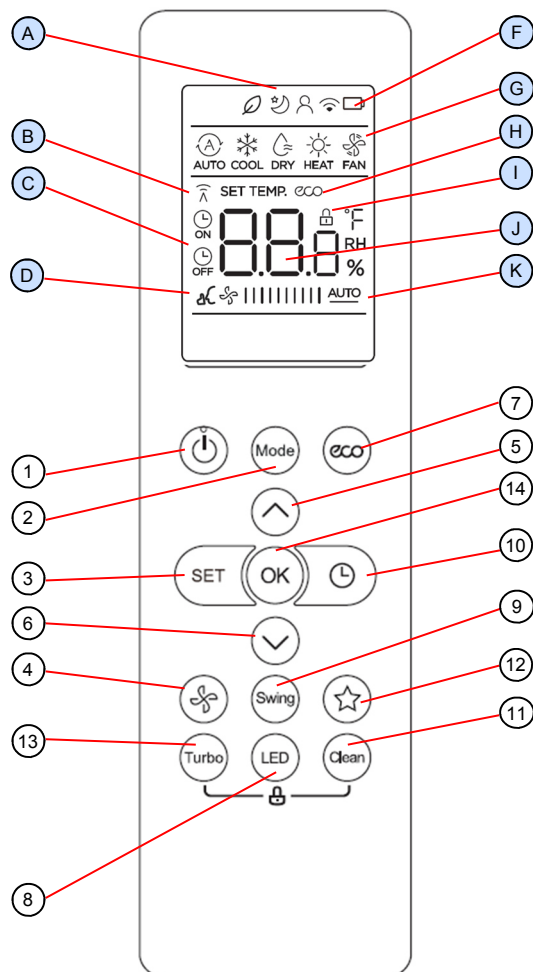

- Namierte vysieláč diaľkového ovládača (DO) na klimatizačnú jednotku.
- Signál z diaľkového ovládača môže jednotka zachytiť do vzdialenosti 8 metrov.
- Zabezpečte, aby medzi diaľkovým ovládačom a prijímačom signálu na jednotke neboli žiadne prekážky.
- Diaľkový ovládač chráňte pred nárazmi.
- Neumiestňujte diaľkový ovládač na priame slnko alebo do blízkosti vykurovacích telies.
- Nevystavujte prijímač signálu na klimatizačnej jednotke silnému svetlu, ako je fluorescenčné alebo slnečné svetlo.

V závislosti od typu ovládanej vnútornej jednotky, niektoré funkcie ovládača nebudú aktívne.

Súčasným stlačením tlačidiel 11 a 13 (Clean, Turbo) na 5s, je možné uzamknúť tlačidlá ovládača (zobrazí sa symbol I).

Súčasným stlačením tlačidiel 5 a 6 (teplota) na 3s, je možné prepínať jednotky F a °C.

Symbol D indikuje tichý režim. Aktivuje sa podržaním tlačidla 4 po dobu dvoch sekúnd.

Symbol B indikuje prenos signálu z ovládača do jednotky.

VÝMENA BATÉRIÍ V DO (symbol F)

- Vyberte batérie z diaľkového ovládača.
- Použite dve 1,5 voltové batérie veľkosti AAA.

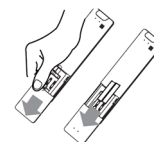

- 1 Zapnutie / vypnutie jednotky
- 2 Výber pracovného režimu: **AUTOMATICKÝ REŽIM CHLADENIE/VYKUROVANIE, CHLADENIE, ODVLHČOVANIE, VYKUROVANIE, VETRANIE** (rozsvieti sa príslušný symbol G)
- 3 Voľba funkcií **FRESH, SLEEP, I FEEL, AP MODE** (rozsvieti sa príslušný symbol A)
- 4 Prepínanie otáčok ventilátora alebo **AUTOMATICKÉ OTÁČKY** (rozsvieti sa príslušný symbol J)
- 5 Zvyšovanie nastavenej teploty (symbol J)
- 6 Znižovanie nastavenej teploty (symbol J)
- 7 Funkcia **ECO** (úspora energie) (symbol H) (len v režime chladenia) (len niektoré jednotky)
- 8 Zapnutie / vypnutie displeja jednotky (krátke stlačenie), **zobrazenie priestorovej teploty** (dlhé stlačenie 5s)
- 9 Auto pohyb výfukovej žalúzie, auto pohyb vertikálnych žalúzií (stlačenie na 2s)
- 10 Funkcia **TIMER** (časovač) (rozsvieti sa príslušný symbol C)
- 11 **CLEAN** (funkcia samočistenia) (pre režim chladenia a odvlhčovania)
- 12 **Nevyužíva sa**
- 13 Funkcia **TURBO** (rýchle chladenie alebo vykurovanie)
- 14 Potvrdzovanie nastavenia

OVĽADANIE

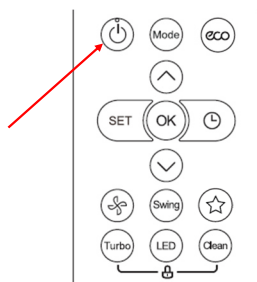

ZAPNUTIE KLIMATIZÁCIE

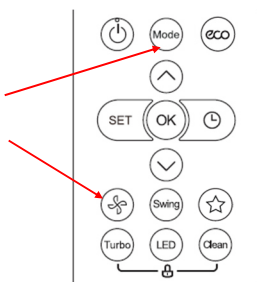

Stlačte tlačidlo ZAPNUTIE / VYPNUTIE (1) a klimatizácia sa zapne. Symbol v hornej časti displeja (G) vždy zobrazuje naposledy použitý režim prevádzky. Ak sa rozhodnete zmeniť nastavenie klimatizácie, postupujte podľa nasledujúcich pokynov, ináč sa klimatizácia spustí v rovnakom režime a nastaveniach, ktoré boli použité pred vypnutím jednotky.



REŽIM VETRANIE (FAN)

Tento režim zvolíte pomocou tlačidla MODE (2). Otáčky ventilátora sa dajú zvoliť stláčaním tlačidla OTÁČKY VENTILÁTORA (4). V režime vetrania sa teplota nenastavuje.

Otáčky LOW (nízke), MED (stredné), HIGH (vysoké), AUTO.

LOW	
MED	
HIGH	
AUTO	 <u>AUTO</u>

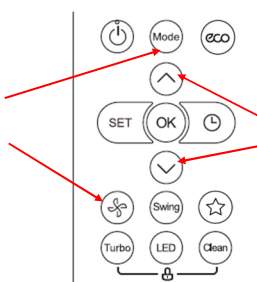

REŽIM CHLADENIE (COOL)

Tento režim zvolíte pomocou tlačidla MODE (2). Otáčky ventilátora alebo funkcia AUTO VENTILÁTOR sa dajú zvoliť stláčaním tlačidla OTÁČKY VENTILÁTORA (4). Zvoľte si vhodné nastavenie teploty (5, 6).

Otáčky LOW (nízke), MED (stredné), HIGH (vysoké), AUTO.

LOW	
MED	
HIGH	
AUTO	 <u>AUTO</u>

REŽIM CHLADENIE S FUNKCIOU AUTO VENTILÁTOR

Tento režim začína s najvyššími otáčkami ventilátora, aby sa teplota v miestnosti čo najskôr znížila. Potom sa jednotka automaticky prepne na nižšie otáčky, aby sa udržiavala nastavená teplota pri zníženej hlučnosti.



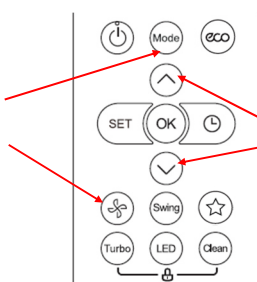

- ak je teplotný rozdiel medzi priestorovou a požadovanou teplotou 2°C a viac -> vysoké otáčky
- ak je teplotný rozdiel medzi priestorovou a požadovanou teplotou medzi 1 a 2°C -> stredné otáčky
- ak je teplotný rozdiel medzi priestorovou a požadovanou teplotou pod 1°C -> nízke otáčky



REŽIM VYKUROVANIE (HEAT)

Tento režim zvolíte pomocou tlačidla MODE (2). Otáčky ventilátora alebo funkcia AUTO VENTILÁTOR sa dajú zvoliť stláčaním tlačidla OTÁČKY VENTILÁTORA (4). Zvoľte si vhodné nastavenie teploty (5, 6) (ventilátor sa spustí, až keď výmenník dosiahne požadovanú teplotu - funkcia HOT KEEP).

Otáčky LOW (nízke), MED (stredné), HIGH (vysoké), AUTO.

LOW	
MED	
HIGH	
AUTO	 <u>AUTO</u>

ŠPECIÁLNE FUNKCIA TEMPEROVANIA NA 8°C

U niektorých jednotiek je možné v režime vykurovania aktivovať funkciu temperovania s nastavením teploty na 8°C (režim FP). Aktivuje sa nasledovne:

1. Nastavte požadovanú teplotu na minimum.
2. Stlačte tlačidlo 6 (v) 2 krát v rámci jednej sekundy. Na displeji sa zobrazí FP.

REŽIM VYKUROVANIE S FUNKCIOU AUTO VENTILÁTOR

Tento režim začína s najvyššími otáčkami ventilátora, aby sa teplota v miestnosti čo najskôr zvýšila. Potom sa jednotka automaticky prepne na nižšie otáčky, aby sa udržiavala nastavená teplota pri zníženej hlučnosti.

- ak je teplotný rozdiel medzi priestorovou a požadovanou teplotou 2°C a viac -> vysoké otáčky
- ak je teplotný rozdiel medzi priestorovou a požadovanou teplotou pod 2°C -> stredné otáčky

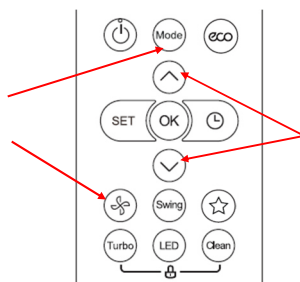

REŽIM AUTO CHLADENIE/VYKUROVANIE (AUTO)

Tento režim zvolíte pomocou tlačidla MODE (2). Nastavte požadované otáčky ventilátora alebo funkciu AUTO VENTILÁTOR pomocou tlačidla OTÁČKY VENTILÁTORA (4). Zvoľte si vhodné nastavenie teploty (5, 6). Po spustení si klimatizácia automaticky vyberie režim prevádzky v závislosti od teploty miestnosti a nastavenia teploty na jednotke.

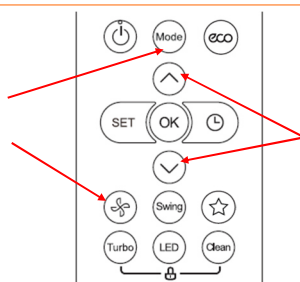

REŽIM ODVLHČOVANIE (DRY)

Tento režim zvolíte pomocou tlačidla MODE (2). Zvoľte si vhodné nastavenie teploty (5, 6). V režime ODVLHČOVANIE bude jednotka pracovať na nízkych otáčkach ventilátora, nezávisle na ich nastavení na ovládači. Otáčky nie je možné prepínať. Niekedy môže ventilátor prestať pracovať, aby nedošlo k podchladeniu. Odvlhčovanie nie je funkčné, ak vnútorná teplota je nižšia ako 15°C.



NASTAVENIE TEPLoty



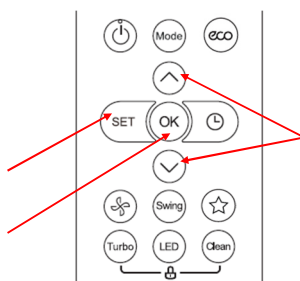

Požadovanú teplotu môžete nastaviť tlačidlami na ZVÝŠENIE (5) alebo ZNÍŽENIE (6) teploty. Hodnoty teploty sa udávajú v stupňoch Celzia. Vyššia hodnota znamená zvýšenie teploty v miestnosti, nižšia hodnota zníženie teploty v miestnosti.



POUŽÍVANIE FUNKCIÍ FRESH, SLEEP, I FEEL, AP MODE

Stláčaním tlačidla SET (3) je možné zvoliť rôzne funkcie. Zvolená funkcia bliká na displeji v sekcii A. V prípade potreby nastavte tlačidlami teploty požadovanú hodnotu a potvrdte tlačidlom OK (14).

Funkcie SET:

 Fresh - aktivácia ionizéra, ak je ním ovládaná jednotka vybavená,  Sleep - nočný režim,  I feel - prenos snímania teploty do ovládača,  AP režim - aktivácia AP režimu pre konfiguráciu WiFi ovládania

SLEEP:

Nočný režim SLEEP znamená redukciu výkonu počas noci, čím dochádza k úspore energie a príjemnejšiemu spánku. Pri chladení a odvlhčovaní sa približne po hodine prevádzky od zapnutia funkcie SLEEP, zvýši nastavená teplota o 1°C a po ďalšej hodine o ďalší 1°C. Pri vykurovaní sa teplota zvyšuje.

I FEEL:

Táto funkcia premiestňuje referenčný bod snímania teploty tam, kde je umiestnený diaľkový ovládač (DO). Umožňuje tak presnejšie dosiahnuť požadovanú teplotu práve tam, kde sa nachádzate. Nedovoľte, aby snímač ovládača bol priamo ovplyvňovaný tepelnými zdrojmi (ako napr. lampy, priame slnečné svetlo atď.) alebo priamo vystavený vplyvu prúdu vzduchu z klimatizácie. To by mohlo spôsobiť, že by snímač vysielal nesprávne údaje o teplote a funkcia I FEEL by nefungovala správne. DO musí smerovať na jednotku, pretože pri funkcii I FEEL s ňou kontinuálne komunikuje (každé 3 minúty).

AP MODE:

Na niektorých modeloch nie je možné AP režim aktivovať cez funkcie SET. V takom prípade stlačte tlačidlo LED (8) 7 krát v rámci 10 sekúnd.



POHYB VÝFUKOVEJ KLAPKY

Krátkym stlačením tlačidla SWING (9), aktivujete automatický pohyb horizontálnej žalúzie. Opätovným stlačením sa pohyb zastaví.

Dlhým stlačením tlačidla SWING (9) (2sekundy), sa aktivuje pohyb vertikálnej žalúzie (len u jednotiek, kde sú motorizované aj vertikálne žalúzie).

POZN: V režime chladenia a odvlhčovania nastavte vertikálne žalúzie na vyfukovanie smerom dopredu. Ak sú nastavené úplne vpravo (vľavo), môže na nich dochádzať ku tvorbe kondenzátu a následne kvapkaniu z jednotky.

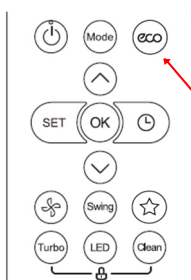

FUNKCIE ECO (niektoré jednotky) (len v režime chladenia)

Stlačením tlačidla ECO (7) sa aktivuje režim úspory energie nasledovne:

Ak je teplota nastavená pod 24°C, tak sa automaticky prepne na 24°C, otáčky na AUTO, ak je nastavená teplota vyššia, ako 24°C, hodnota sa nezmení, len otáčky sa aktivujú na AUTO.

Zmenou teploty pod 24°C sa vypne funkcia ECO.

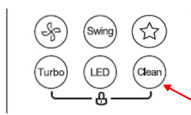

FUNKCIA CLEAN

Tlačidlom CLEAN (11) sa aktivuje funkcia, ktorá po ukončení režimu chladenia alebo odvlhčovania, ponechá v prevádzke ventilátor (aby vysušila výparník, čím sa zabraňuje tvorbe plesní). Na displeji sa zobrazí CL. Po 25-40 minútach sa jednotka automaticky vypne.

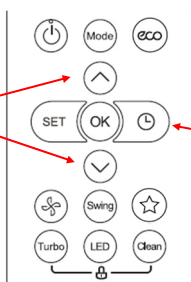

FUNKCIA ČASOVAČ (oneskorené zapnutie / vypnutie)

Na ovládači je možné nastaviť oneskorené zapnutie a oneskorené vypnutie. Stlačením tlačidla TIMER (10) sa aktivuje časovač ON a následne pomocou tlačidiel teploty (5, 6) je možné nastaviť čas oneskoreného zapnutia od 30min do 24hod, od aktuálneho času.

Ďalším stlačením sa aktivuje časovač OFF a následne pomocou tlačidiel teploty (5, 6) je možné nastaviť čas oneskoreného vypnutia od 30min do 24hod, od aktuálneho času.

Pozn: pri požiadavke oneskoreného zapnutia o 2,5hod a vypnutia po 2 hodinách prevádzky, je nutné nastaviť časovač ON na 2,5hod a časovač OFF na 4,5hod.

WIFI OVLÁDANIE (NetHome Plus)

V aplikácii Nethome Plus zvolíte jednotku, ktorú chcete ovládať, následne na modrej obrazovke kliknite na ikonu ZAP/VYP v strede obrazovky. V závislosti od modelu jednotky sa niektoré funkcie nezobrazia. Cez WiFi ovládanie nie je možné aktivovať 8°C vykurovanie, ECO režim a ani pohyb výfukových klapiek.

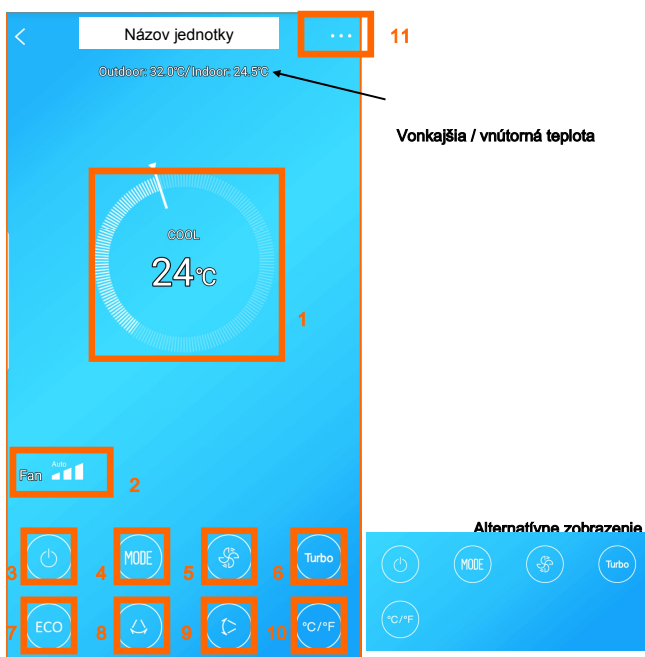
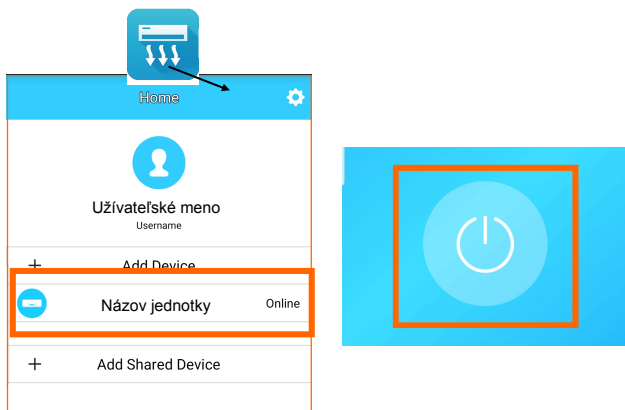

Ovládacia obrazovka:

- 1 - požadovaná teplota (posunutím čiary so šípkou sa volí teplota (rozsah 17-30°C)) a zobrazenie aktuálneho režimu
- 2 - zobrazenie aktuálnych otáčok (Fan)
- 3 - tlačidlo ZAP/VYP klimatizácie
- 4 - voľba režimu (AUTO, COOL - chladenie, DRY - odvlhčovanie, HEAT-vykurovanie, FAN-vetranie) - v režime FAN a DRY je fixná teplota 25°C (nedá sa zmeniť)
- 5 - voľba otáčok ventilátora (LOW - nízke, MED - stredné, HIGH - vysoké, AUTO). V režime AUTO a DRY sú otáčky AUTO a nedajú sa zmeniť.
- 6 - režim TURBO (extra vysoké otáčky)
- 7 - nepoužíva sa (nemusí sa zobraziť)

- 9 - nepoužíva sa (nemusí sa zobraziť)
- 10 - prepínanie zobrazovanej teploty °C / F
- 11 - doplnkové menu:

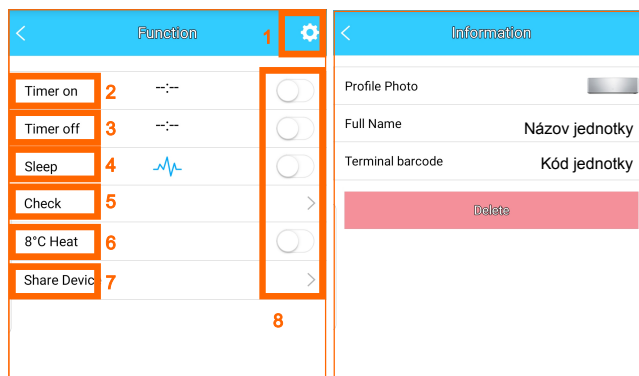

- 1 - menu informácie zariadenia - tu je možné v položke „Full Name“ premenovať jednotku, po premenovaní stlačte „Save“. Tlačidlom „Delete“ sa jednotka odstráni z aktuálneho účtu.
- 2 - časovač na zapnutie jednotky
- 3 - časovač na vypnutie jednotky (alebo sa zobrazí menu schedules) - časovač
- 4 - aktivácia režimu SLEEP
- 5 - nevyužíva sa
- 6 - nevyužíva sa (nemusí sa zobraziť)
- 7 - zdieľanie zariadenia s ďalším smart zariadením
- 8 - aktivátor na aktiváciu/deaktiváciu funkcie

ČASOVAČ NA ZAPNUTIE JEDNOTKY

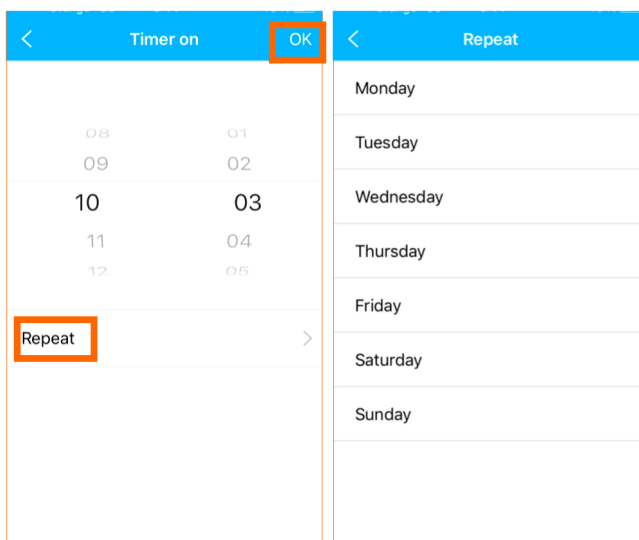

Po kliknutí na zapínací časovač (Timer on), nastavte požadovaný čas a deň zapnutia a potvrdte stlačením tlačidla „OK“. V prípade, že chcete daný časovač opakovať aj iný deň, kliknite na tlačidlo „Repeat“ a kliknite na požadované dni (Monday-Pondelok, Tuesday-Utorok, Wednesday-Streda, Thursday-Štvrtok, Friday-Piatok, Saturday-Sobota, Sunday-Nedeľa).

ČASOVAČ NA VYPNUTIE JEDNOTKY

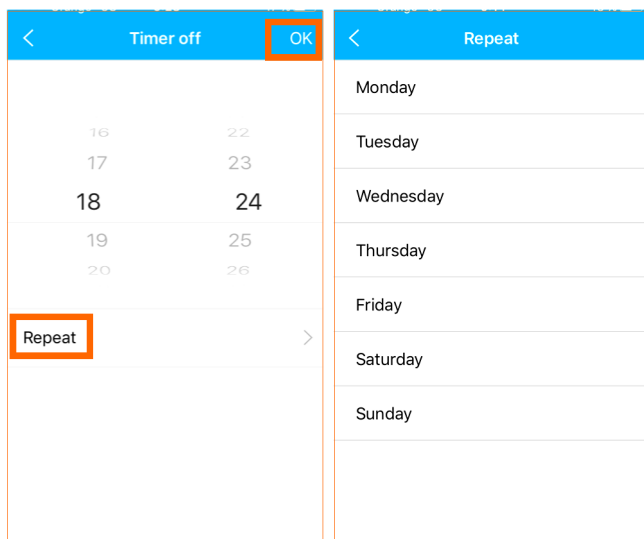

Po kliknutí na vypínací časovač (Timer off), nastavte požadovaný čas a deň vypnutia a potvrdte stlačením tlačidla „OK“. V prípade, že chcete daný časovač opakovať aj iný deň, kliknite na tlačidlo „Repeat“ a kliknite na požadované dni (Monday-Pondelok, Tuesday-Utorok, Wednesday-Streda, Thursday-Štvrtok, Friday-Piatok, Saturday-Sobota, Sunday-Nedeľa).

NASTAVENIE ČASOVAČA (SCHEDULES)

Ak sa v aplikácii zobrazuje Schedules namiesto Timer on/off, kliknite na menu Schedules a zobrazí sa nastavenie časovača. Tu vyberte čas a či nastavujete zapínací časovač (ON) alebo vypínací (OFF). V menu Repeat nastavte, či sa má opakovať každý deň (Every day), len cez pracovné dni (Weekdays) alebo len niektoré dni (Custom) (Monday-Pondelok, Tuesday-Utorok, Wednesday-Streda, Thursday-Štvrtok, Friday-Piatok, Saturday-Sobota, Sunday-Nedeľa). Následne v menu Settings nastavte požadovaný režim, teplotu a otáčky. Nastavenie potvrdte stlačením tlačidla „OK“. V menu Label môžete nastavovaný časovač pomenovať. Po uložení sa zobrazí nastavený časovač, ktorý môžete posuvným prepínačom aktivovať/deaktivovať.

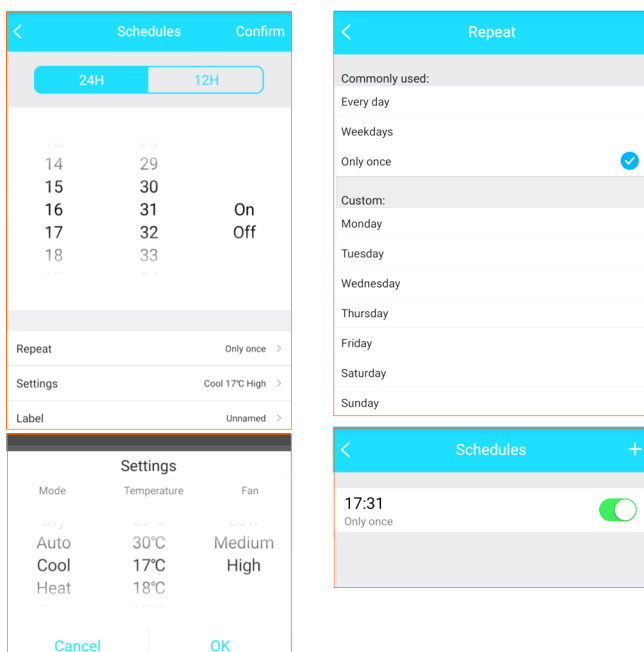

FUNKCIA SLEEP (Nočný režim)

Kliknite v menu na modrú krivku v položke SLEEP.

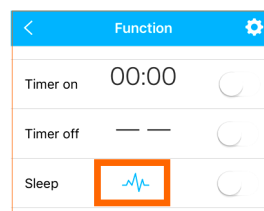

Nočný režim SLEEP znamená redukciu výkonu počas noci, čím dochádza k úspore energie a príjemnejšiemu spánku.

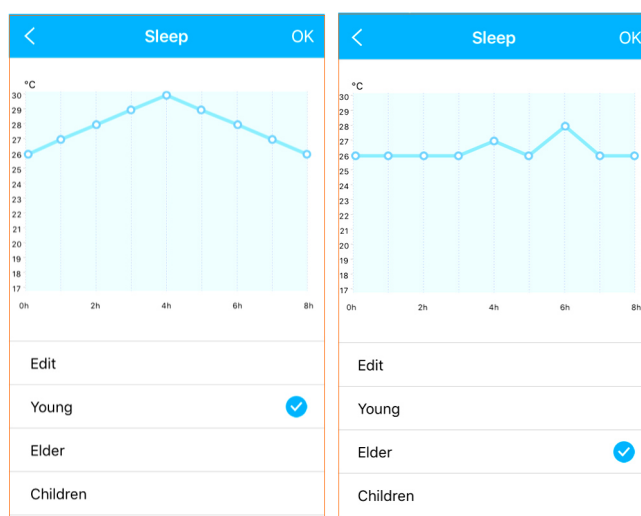

Zvoľte si preddefinovaný režim (Young, Elder, Children) alebo si vytvorte vlastnú krivku zmeny nastavenej hodnoty v grafe (Edit), posunutím jednotlivých bodov nadol a nahor. Voľbu potvrdte tlačidlom „OK“.

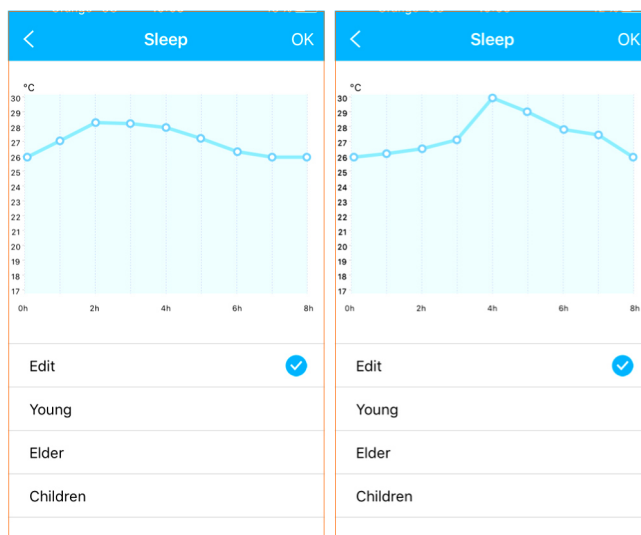

ÚDRŽBA

UPOZORNENIE:

Pred akoukoľvek údržbou alebo čistením, odpojte klimatizačnú jednotku z elektrickej siete.

ČISTENIE VZDUCHOVÝCH FILTROV

- Filtre čistíte podľa potreby.
- Zdvihnute predný panel, jemne pritlačte vzduchové filtre k ich odomknutiu. Po vytiahnutí ich umyte vo vlažnej saponátovej vode a opláchnite ich z oboch strán. Dôkladne vysušené a vyrovnané ich umiestnite na pôvodné miesto. Zavrite panel.

JEDNOTKU NEPREVÁDZKUJTE BEZ FILTROV!

ČISTENIE KATALYTICKÉHO FILTRA

Katalytický filter (zelený) sa musí vyčistiť resp. vymeniť raz za rok.

- 1 - otvorte panel
- 2 - filter vyberte a vyčistite alebo vymeňte

ČISTENIE ANTIBAKTERIÁLNEHO A DEODORIZAČNÉHO FILTRA

Antibakteriálny filter (strieborný) a deodorizačný filter (čierny) sa musí vyčistiť resp. vymeniť raz za rok.

- 1 - otvorte panel
- 2 - filter vyberte a vyčistite alebo vymeňte

ČISTENIE KLIMATIZAČNEJ JEDNOTKY

- Jednotku poutierajte suchou, mäkkou handričkou alebo ju povysávajte vysávačom.
- Nepoužívajte horúcu vodu ani prchavé látky, ktoré by mohli poškodiť jej povrch.

NA ZAČIATKU A KONCI SEZÓN

- Skontrolujte, či nasávanie a výfuk vzduchu na vnútornej a vonkajšej jednotke neblokujú žiadne prekážky.
- Skontrolujte správnosť pripojenia klimatizačnej jednotky na elektrickú sieť.
- Vyčistite výmenníky vnútornej a vonkajšej jednotky.

CHRÁŇTE ELEKTRONICKÉ SYSTÉMY

- Vnútorná jednotka a diaľkový ovládač musia byť umiestnené najmenej jeden meter od televízora, rádioprijímača alebo akéhokoľvek iného domáceho elektronického zariadenia (napr. osvetlenie).
- Chráňte vnútornú jednotku pred priamym slnečným svetlom alebo silným osvetlením.

TABUĽKA PLÁNOVANEJ ÚDRŽBY

sieťové vzduchové filtre	čistenie resp. výmena pri viditeľnom znečistení
katalytický, antibakteriálny a deodorizačný filter	čistenie resp. výmena raz za rok

PORUCHOVÉ KÓDY

Kód	Porucha
E0/EH00	Chyba EEPROM vnútornej jednotky
E1/EL01	Chyba komunikácie
E3/EH03	Porucha ventilátora vnútornej jednotky (alebo vnútorná doska)
E4/EH60	Odpojený alebo skratovaný snímač T1 - RAT (sanie do vnútornej jednotky)
E5/EH61	Odpojený alebo skratovaný snímač T2 - ICT (teplota na výmenníku vnútornej jednotky)
EC/EL0C	Únik chladiva
F0/PC08	Nadmerný prúd
F1/EC53	Odpojený alebo skratovaný snímač T4 - OAT (vonkajšia teplota)
F2/EC52	Odpojený alebo skratovaný snímač T3 - OCT (teplota na výmenníku vonkajšej jednotky)
F3/EC54	Odpojený alebo skratovaný snímač T5 - CTT (teplota na vrchu kompresora)
F4/EC51	Chyba EEPROM vonkajšej jednotky
F5/EC07	Porucha ventilátora vonkajšej jednotky
P0/PC00	Porucha IPM alebo IGBT nadmerný prúd
P1/PC01	Prepätie alebo podpätie
P2/PC02	Tepelná ochrana kompresora
P4/PC04	Porucha pohonu kompresora
P5/----	Konflikt režimov - pre multisplit aplikácie

SKÔR, NEŽ ZAVOLÁTE SERVIS

Skôr, než zavoláte servis, skontrolujte bežné poruchy a ak je to možné, odstráňte ich.

PROBLÉM	PRÍČINA	RIEŠENIE
<ul style="list-style-type: none"> Jednotka nepracuje. LED prevádzky nesvieti. 	<ul style="list-style-type: none"> Jednotka nie je pripojená do elektrickej siete. 	<ul style="list-style-type: none"> Pripojte jednotku do elektrickej siete.
	<ul style="list-style-type: none"> Výpadok prúdu. 	<ul style="list-style-type: none"> Skontrolujte poistky.
<ul style="list-style-type: none"> Jednotka nepracuje. LED prevádzky svieti. 	<ul style="list-style-type: none"> Porucha diaľkového ovládača. 	<ul style="list-style-type: none"> Skontrolujte batérie v diaľkovom ovládači. Skúste použiť ovládač z bližšej vzdialenosti. Spustite jednotku pomocou ovládania na jednotke.
<ul style="list-style-type: none"> Jednotka nereaguje správne na povel z diaľkového ovládača. 	<ul style="list-style-type: none"> Infračervený signál nedosiahne jednotku. 	<ul style="list-style-type: none"> Odstráňte prekážky medzi jednotkou a ovládačom.
	<ul style="list-style-type: none"> Vzdialenosť medzi jednotkou a ovládačom je príliš veľká alebo ovládač je namierený v nesprávnom uhle. 	<ul style="list-style-type: none"> Pristúpte bližšie k jednotke.
	<ul style="list-style-type: none"> Snímač IR signálu na jednotke je vystavený silnému svetlu. 	<ul style="list-style-type: none"> Stlmte svetlá, zvlášť žiarivky.
<ul style="list-style-type: none"> Vnútrovná jednotka nevyfukuje vzduch. 	<ul style="list-style-type: none"> Odmrazovací cyklus je v činnosti. 	<ul style="list-style-type: none"> Je to normálny stav v režime vykurovania.
<ul style="list-style-type: none"> CHLADENIE alebo VYKUROVANIE sa nezapne okamžite. 	<ul style="list-style-type: none"> 3-minútové oneskorenie spustenia kompresora. 	<ul style="list-style-type: none"> V týchto režimoch je to normálny stav.
<ul style="list-style-type: none"> Jednotka funguje, ale jej výkon nie je dostatočný. 	<ul style="list-style-type: none"> Nesprávne nastavenie teploty. 	<ul style="list-style-type: none"> Prestavte teplotu.
	<ul style="list-style-type: none"> Výkon jednotky je nedostatočný pre tepelnú záťaž alebo veľkosť miestnosti. 	<ul style="list-style-type: none"> Kontaktujte dodávateľa.
<ul style="list-style-type: none"> Nereaguje WIFI aplikácia, jednotka sa stratila z účtu. 	<ul style="list-style-type: none"> Zamrznutá aplikácia, po aktualizácii sa jednotka stratí z účtu. 	<ul style="list-style-type: none"> Preinštalujte aplikáciu a vykonajte opätovné PRIRADENIE JEDNOTKY DO ÚČTU (postup na str. 11)

PREVÁZKOVÝ ROZSAH

	Vnútrovná teplota	Vonkajšia teplota
Minimálny a maximálny teplotný limit pre režim CHLADENIE	17°C až 32°C (suchá teplota)	-15°C až 50°C (suchá teplota)
Minimálny a maximálny teplotný limit pre režim VYKUROVANIE	0°C až 30°C (suchá teplota)	-15°C až 24°C (suchá teplota)

INŠTALÁCIA WIFI MODULU

(informácie pre inštalačnú firmu)



Pred akýmkoľvek zásahom do zariadenia odpojte el. napájanie!

BEZPEČNOSTNÉ POKYNY

Pri každom zásahu do prístroja je potrebné dodržiavať bezpečnostné predpisy. Montáž a údržbu prístroja musí vykonávať výlučne kvalifikovaný personál. Nedotýkajte sa zariadenia mokrymi rukami.

VÝSTRAHA

- pri nedodržaní tohto návodu na montáž výrobca odmieta akúkoľvek zodpovednosť a záruka zaniká.
- prístroje je potrebné inštalovať odborne a podľa platných noriem.

ŠPECIFIKÁCIE

Zariadenie je v súlade s požiadavkami normy 1999/5/EC.

Štandard: IEEE 802.11 b/g/n

Typ antény: všesmerová

Frekvencia: WIFI 2.4G

Maximálny výkon: 15 dBm Max

Rozmery: 55x24x8 mm

Prevádzková teplota: 0-45°C, vlhkosť: 10-85%

El. napájanie: DC 5V/300mA

Kryptovanie: WPA-PSK/WPA2-PSK

Operačný systém: Android 4.0 alebo vyšší, iOS 7.0 alebo vyšší

Vyžadované miesto: aspoň 20MB

Pozn: nie všetky zariadenia iOS a Android kompatibilné budú schopné používať aplikáciu.

Táto WiFi sada umožňuje ovládanie jednotiek HDMB, HDLA cez lokálne ovládanie WiFi a taktiež diaľkové cez internet.

Pre inštaláciu je potrebný smartfón s fotoaparátom aspoň 5Mpix.

INŠTALÁCIA

Na jednotke otvorte predný panel, vyberte skrutku, odklopte displej a vložte zásuvný WiFi modul. Displej založte naspäť a upevnite skrutkou. QR kód modulu nalepte na jednotku. Panel uzavrite.

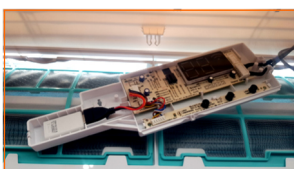
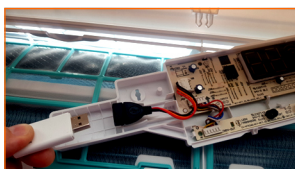

V tejto verzii WiFi ovládania je štandardom lokálne aj vzdialené ovládanie. Preto je nutné po zapnutí aplikácie vytvoriť užívateľský účet.

Z Appstore alebo Google Play stiahnite aplikáciu NetHome Plus. Po spustení aplikácie si vytvorte účet.



1. Kliknite na Create Account
2. Vložte email adresu a požadované heslo. Zaškrtnite spodné políčko o súhlasení s podmienkami a Kliknite na „Registration“.

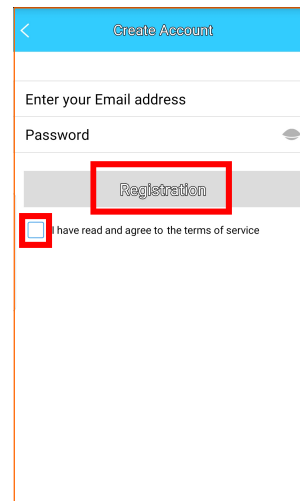
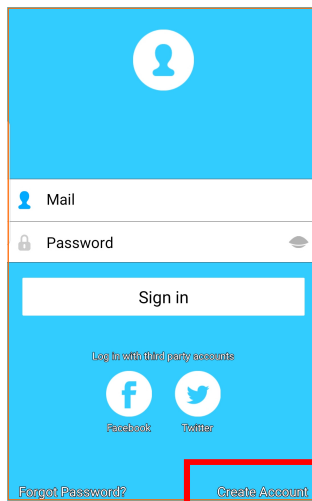

3. Po úspešnom vytvorení a potvrdení účtu kliknite na „Sign in“

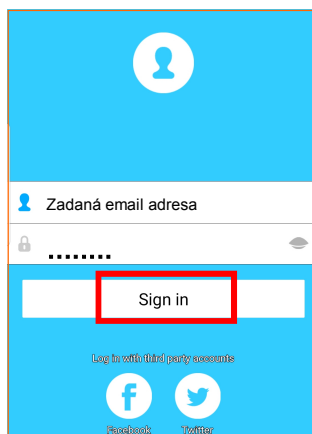

4. Stlačte „Add Device“ na začatie procesu priradenia jednotky do účtu

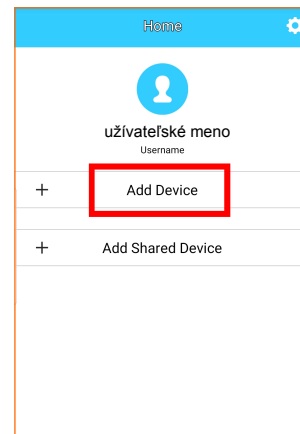

PRIRADENIE JEDNOTKY DO ÚČTU

Po kliknutí na Add Device (pridanie zariadenia) sa zobrazí obrazovka, kde zvolíte Split-type AC (Android) resp. sa zobrazí rovno obrazovka na krok 1/4 (iOS).

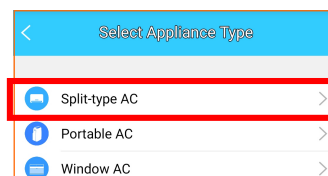

1. Odpojte el. napájanie jednotky na 10sekúnd.
2. Pripojte el. napájanie.
3. Stlačte tlačidlo Next (krok 1/4)
4. Stlačajte tlačidlo LED (cca 7x) na ovládači smerujúc na displej jednotky, kým sa nezobrazí na displeji AP.
5. Stlačte tlačidlo Next (krok 2/4)

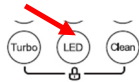

Split-type AC Quit

Power on the device, wait 5 seconds, then click "Next".

Reminder: You must complete all the steps within 9 minutes after the device is powered on, otherwise you need to power it on again!

1 / 4

Next

Split-type AC Quit

Press the "LED" or "DO NOT DISTURB" button on the air conditioner remote control seven times in succession until the device displays the word "AP". Then, click "Next".

Reminder: For other models, please refer to product manual.

2 / 4

Next

6. Zobrazí sa obrazovka s výberom inštalácie (tento krok sa zobrazí len pre Android). Zapnite v telefóne lokalizáciu cez GPS a zvolte inštaláciu cez QR kód (Scan QR code). Zobrazí sa čítačka QR (krok 3/4). Po načítaní kódu sa obrazovka prepne na krok 4/4.

Split-type AC

Align the QRCode within the frame to scan

3 / 4

Split-type AC Quit

Please select family WLAN and enter the password.

4 / 4

Start Configuration

AK sa prepla obrazovka na krok 4/4, pokračujte bodom 8.

7. Ak sa nepodarilo načítať QR kód, vráťte sa o krok späť a postupujte cez manuálne nastavenie (Manual Setup). Tento postup platí aj pre zariadenia s iOS.

V manuálnom nastavení je nutné cez WiFi nastavenia prihlásiť telefón na WiFi AirNetu, čiže cez nastavenia WiFi siete sa prihlásiť na sieť net_ac_xxxx, ak sa bude vyžadovať heslo, tak zadajte 12345678. Do nastavení sa dostanete stlačením spodného tlačidla Go to WLAN Settings (krok 3/4) (Android) resp. musíte ísť priamo do nastavení WiFi (iOS). Po prihlásení na sieť „net_ac_xxxx“ sa vráťte späť (šípkou vľavo hore) (Android) resp. sa prepnete do aplikácie (iOS) a zobrazí sa obrazovka s krokom 4/4.

Split-type AC Quit

Go to the phone's "WLAN" settings, use the password "12345678" to connect to the network "net_ac_xxxx".

Reminder: If "net_ac_xxxx" network is not found on the WLAN, check whether the device is in AP mode. If not, Try again.

3 / 4

Go to WLAN Settings

Split-type AC Quit

Please select family WLAN and enter the password.

4 / 4

Start Configuration

8. Kliknite na horné pole a vyberte lokálnu WiFi sieť (sieť, na ktorú chcete pripojiť modul), do spodného poľa zadajte heslo. Nevypisujte ju, priamo ju vyberte z nájdených sietí. Tento krok vykonajte, aj keď už lokálna sieť bude v danom poli uvedená. Inak sa pri konfigurácii proces zastaví na 99%. Ak nastane situácia, že sa proces zastaví na 99%, stlačte šípku vľavo hore pre krok späť a opätovne zvolte lokálnu WiFi sieť a heslo. Po zvolení siete a zadaní hesla stlačte spodné tlačidlo Start Configuration.

9. Počkajte kým prebehne celá konfigurácia (to môže trvať aj minútu).

Phone connecting appliance WLAN: 10%	Phone connecting appliance WLAN: Done
Preconfigure appliances: Waiting	Preconfigure appliances: Done
Appliances join the WLAN: Waiting	Appliances join the WLAN: Done
Phone switch to family WLAN: Waiting	Phone switch to family WLAN: 12%

10. Po úspešnej konfigurácii sa zobrazí obrazovka, kde je možné zvoliť názov jednotky (preddefinovaný názov alebo vlastný v poličku Custom Names). Po zvolení stlačte vpravo hore tlačidlo Save. Následne sa zariadenie objaví vo vašom účte. Kliknite na jednotku, kliknite na text LOGO a môžete ovládať zariadenie.

POPIS ENERGETICKÉHO ŠTÍTKU KLIMATIZAČNEJ JEDNOTKY

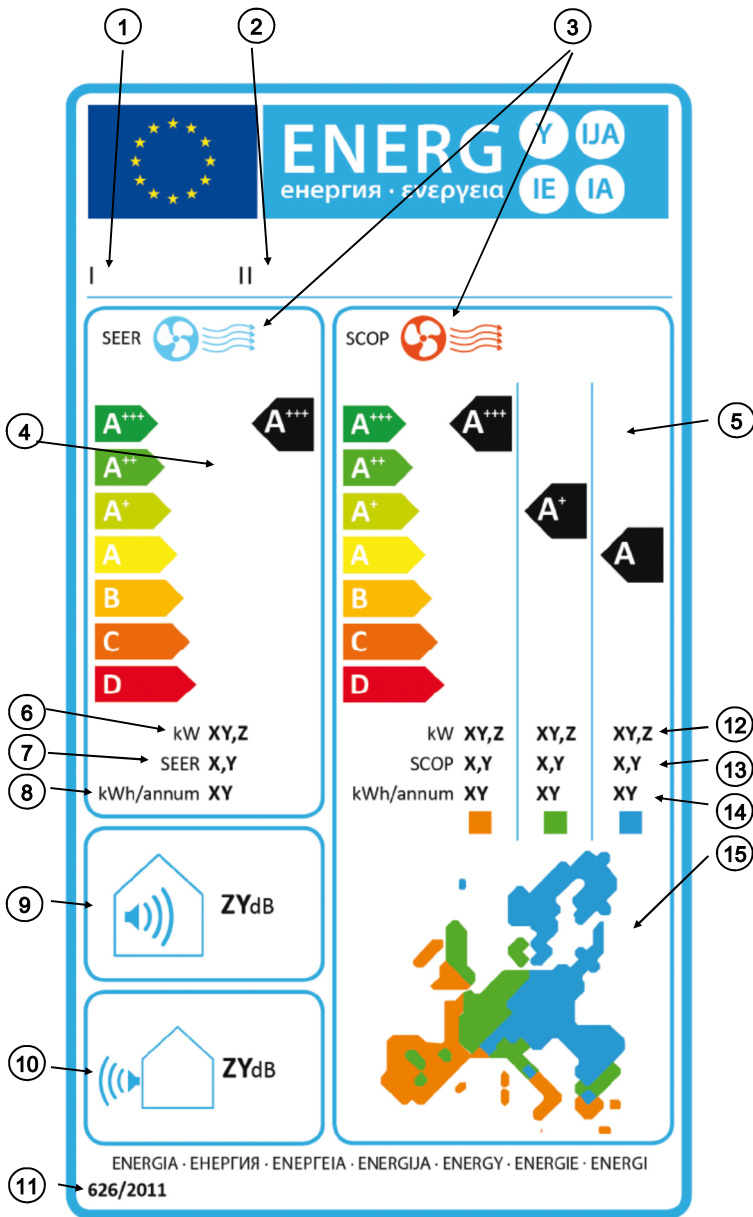

- 1 Meno dodávateľa alebo jeho ochranná známka.
- 2 Identifikačný kód modelu jednotky.
- 3 SEER / SCOP - sezónne hodnoty účinnosti zariadenia SEER (chladenie), SCOP (vykurovanie).
- 4 Trieda energetickej hospodárnosti SEER v režime chladenia, vyjadrená na stupnici A+++ (vyššia) až D (nižšia).
- 5 Trieda energetickej hospodárnosti SCOP v režime vykurovania, vyjadrená na stupnici A+++ (vyššia) až D (nižšia). Uvedené pre zobrazenú klimatickú zónu.
- 6 Menovitý chladiaci výkon zariadenia v kW.
- 7 Hodnota SEER.
- 8 Ročná spotreba energie.
- 9 Emisie hluku - vnútorná jednotka.
- 10 Emisie hluku - vonkajšia jednotka.
- 11 Referenčné obdobie.
- 12 Menovitý vykurovací výkon zariadenia v kW pre príslušnú klimatickú zónu.
- 13 Hodnota SCOP pre príslušnú klimatickú zónu.
- 14 Ročná spotreba energie pre príslušnú klimatickú zónu.
- 15 Klimatické zóny - pre lepšie určenie SCOP je EÚ rozdelená do 3 klimatických zón.

Trieda energetickej účinnosti	SEER	SCOP
A+++	SEER ≥ 8,5	SCOP ≥ 5,1
A++	6,1 ≤ SEER < 8,5	4,6 ≤ SCOP < 5,1
A+	5,6 ≤ SEER < 6,1	4,0 ≤ SCOP < 4,6
A	5,1 ≤ SEER < 5,6	3,4 ≤ SCOP < 4,0
B	4,6 ≤ SEER < 5,1	3,1 ≤ SCOP < 3,4
C	4,1 ≤ SEER < 4,6	2,8 ≤ SCOP < 3,1
D	3,6 ≤ SEER < 4,1	2,5 ≤ SCOP < 2,8
E	3,1 ≤ SEER < 3,6	2,2 ≤ SCOP < 2,5
F	2,6 ≤ SEER < 3,1	1,9 ≤ SCOP < 2,2
G	SEER < 2,6	SEER < 1,9

Pri nedodržaní pokynov pre údržbu, pravidelný servis, všeobecných pokynov popísaných v tomto návode a pri použití zariadenia mimo povoleného prevádzkového rozsahu, záruka automaticky zaniká.

Predajca

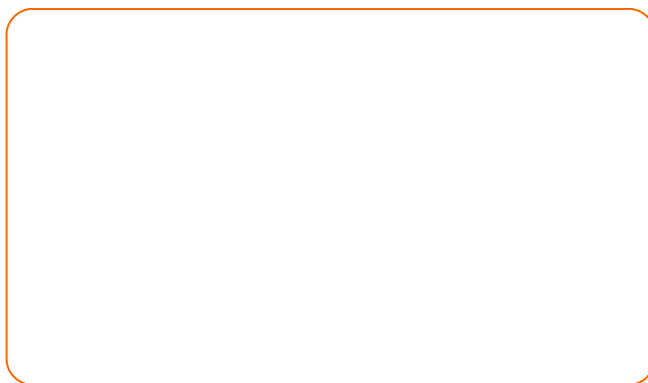

Ochrana životného prostredia

Európska smernica 2012/19/EU stanovuje:

Symbol preškrtnutého odpadkového koša v užívateľskom návode, alebo na balení výrobku znamená, že daný produkt nesmie byť likvidovaný spolu s komunálnym odpadom.

Spotrebiteľ je povinný likvidovať elektrické a elektronické zariadenia označené symbolom preškrtnutého odpadkového koša prostredníctvom špecializovaných zberných miest určených vládou alebo miestnymi orgánmi.

Recykláciou, alebo inými formami využitia starých prístrojov, prispievate k ochrane vášho životného prostredia.