

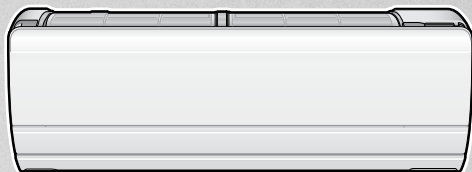

KLIMATIZÁCIA MIESTNOSTI DAIKIN

NÁVOD NA OBSLUHU

INVERTER



MODELY

FTXZ25NV1B

FTXZ35NV1B

FTXZ50NV1B

OBSAH

Pred spustením do prevádzky

Bezpečnostné preventívne opatrenia.....	3
Názvy a funkcie dielov.....	5
Príprava pred uvedením do prevádzky	9
◆ Vloženie batérií ◆ Nastavenie hodín	
◆ Nastavenie polohy, kde je nainštalovaná vnútorná jednotka	

Základná prevádzka

Nastavenie režimov prevádzky	11
◆ Režim prevádzky AUTO (Automatika) ◆ Režim prevádzky COOLING (Klimatizácia)	
◆ Režim prevádzky "SARARA" DRY (Sušenie) ◆ Režim prevádzky DRY COOLING (Suchá klimatizácia)	
◆ REŽIM PREVÁDZKY HEATING (Vykurovanie) ◆ Režim prevádzky "URURU" HUMIDIFY (Zvlhčovanie)	
◆ Režim prevádzky HUMID HEATING (Vlhké vykurovanie) ◆ Režim prevádzky FAN ONLY (Len ventilátor)	
Na nastavenie prúdu vzduchu.....	13
◆ Na nastavenie rýchlosti prúdenia vzduchu ◆ Na nastavenie smeru prúdenia vzduchu	

Užitočné funkcie

Pre správnu prevádzku použitím snímača	16
◆ 3 oblasť INTELLIGENT EYE (Inteligentné oko) ◆ Režim AUTO OFF (Automatické vypnutie)	
Ako použiť časovač.....	17
◆ Režim prevádzky ON/OFF TIMER (Zap./Vyp. Časovača)	
◆ Režim prevádzky COUNTDOWN OFF TIMER	
Na zabezpečenie pohodlného spánku	19
◆ Režim prevádzky COMFORT SLEEP TIMER (Časovač príjemného spánku)	
Na zaručenie vysokého výkonu vykurovania, keď sa zobudíte.....	21
◆ Režim prevádzky QUICK HEATING TIMER (Časovač rýchleho vykurovania)	

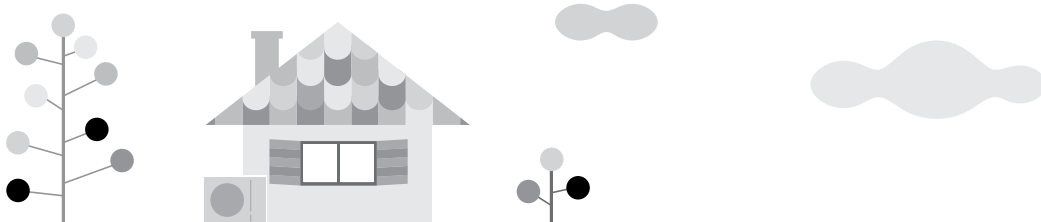

Tipy pre úsporu energie

- A. Okná zakryte záclonou alebo okenicami.**
Zabránenie slnečnému svetlu a prúdeniu vzduchu zvonku zvyšuje účinnosť chladenia alebo vykurovania.
- B. Miestnosť príliš nevychladzujte.**
Udržovanie teploty na rozumnej úrovni pomáha šetriť energiu.
- Odporúčané nastavenia teploty
 - Pri klimatizácii: 26-28°C
 - Pri vykurovaní: 20-24°C
- C. Vzduchový filter udržiavajte čistý.**
Zanesené vzduchové filtre môžu spôsobiť pokles výkonu a plytvanie energiou. Ak je odblokovaný režim prevádzky AUTO CLEANING FILTER (Automatické čistenie filtra), klimatizácia pravidelne čistí filter. Efektívna prevádzka je k dispozícii vždy bez nutnosti zaujímať sa o nečistoty. ► **Strana 28**

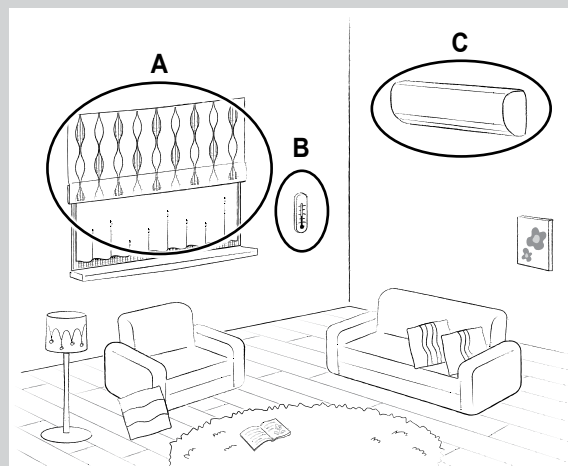

Zvýšenie výkonu klimatizácie alebo vykurovania	23
◆ Režim prevádzky s vyšším výkonom POWERFUL	
Čistenie vzduchu v miestnosti	24
◆ Režim prevádzky FLASH STREAMER AIR PURIFYING (Čistenie vzduchu filtrom)	
◆ Režim prevádzky FRESH AIR SUPPLY VENTILATION (Prívod čerstvého vzduchu vetrania)	
Pri použití zohľadnite životné prostredie	25
◆ Režim hospodárnej prevádzky ECONO	
◆ Režim pokojnej prevádzky vonkajšej jednotky OUTDOOR UNIT QUIET	
Udržanie čistej klimatizácie	27
◆ Režim prevádzky MOLD PROOF ◆ Režim prevádzky CLEANING FILTER (Čistenie filtra)	
Aby ste poznali stav vašej miestnosti a klimatizácie	30
◆ INFORMÁCIA	
Zmena štandardných nastavení	31
◆ Nastavenia menu	

Čistenie

◆ Čistenie (pre servisný personál)	35
< Ak kontrolka TIMER (Časovač) (oranžová) bliká alebo raz za obdobie >	36
< Keď kontrolka MOLD PROOF (Kontrola plesní) / CLEANING FILTER (Čistenie filtra) (zelená) bliká >	37

Ak vznikne potreba

Keď kontrolka OPERATION (Prevádzka) (zelená) bliká	40
Často kladené otázky	41
Riešenie problémov (pre servisný personál)	42



Originálny návod je v angličtine.
Ostatné jazyky sú preklady originálneho návodu.

Tipy pre vaše pohodlie

Snímač INTELIGENTNÉ OKO

Ak sa používa snímač INTELLIGENT EYE (Inteligentné oko), snímač sníma pohyb osoby a nastavuje smer prúdenia vzduchu a režim prevádzky.

Chcete nasmerovať prúd vzduchu smerom od vás?

Chcete znížiť spotrebu energie v miestnosti bez osôb v nej?

Snímač s vami spolupracuje. ► **Strana 15, 16**



RÝCHLY FILTER

Rýchly filter rozkladá plesne a alergické substancie.

Udržiava vzduch v miestnosti a vnútro klimatizácie čisté, aby sa vytvorilo príjemné prostredie. ► **Strana 24**

Pred spustením
do prevádzky

Základná
prevádzka

Užitočné funkcie

Čistenie

Ak vznikne
potreba



Bezpečnostné preventívne opatrenia

	Pred začatím prevádzky jednotky si nezabudnite dôkladne prečítať tento návod.		Tento spotrebič je naplnený R32.
---	--	---	---

- Tento návod uložte tam, kde ho používateľ ľahko nájde.
- Tu uvedené predbežné opatrenia sú VAROVANIE a UPOZORNENIE. Obe obsahujú dôležité informácie týkajúce sa bezpečnosti. Zabezpečte, aby boli všetky bezpodmienečne dodržiavané.



 **VAROVANIE**..... **Ak nedodržíte tieto pokyny, môže to mať za následok zranenie osôb alebo usmrtenie.**

 **UPOZORNENIE** **Ak nedodržíte tieto pokyny, môže to mať za následok vznik škôd na majetku alebo zranenie osôb, ktoré môžu byť vážne v závislosti od okolností.**

 Nikdy sa nepokúšajte.	 Zaisťte dodržiavanie pokynov.	 Zabezpečte riadne uzemnenie.
---	---	--

- Po prečítaní uschovajte tento návod na vhodnom mieste tak, aby ste si ho mohli v prípade potreby preštudovať. Ak sa zariadenie odovzdá inému používateľovi, nezabudnite odovzdať aj návod.

VAROVANIE

-  Nepoužívajte iné prostriedky na zrýchlenie procesu rozmrazovania alebo na čistenie než tie, ktoré odporúča výrobca.
-  Spotrebič musí byť uložený v miestnosti bez súvislo fungujúcich zdrojov zapalovania (napríklad: otvorené plamene, fungujúci plynový spotrebič alebo fungujúci elektrický ohrievač).
- Neprepichujte ani nespáľujte.
- Uvedomte si, že chladivá nemusia zapáchať.
- Spotrebič musí byť nainštalovaný, prevádzkovaný a skladovaný v miestnosti s podlažnou plochou väčšou ako 1,8 m².
- Aby nedošlo k požiaru, výbuchu alebo zraneniu osôb, jednotku nikdy neprevádzkujte v nebezpečnom prostredí, napríklad pokiaľ boli v blízkosti jednotky zistené horľavé alebo korozívne plyny.
- Nezabudnite, že dlhé priame pôsobenie studeného alebo teplého vzduchu z klimatizácie alebo vzduchu, ktorý je studený alebo príliš teplý môže poškodiť váš fyzický a zdravotný stav.
- Do vstupu alebo výstupu vzduchu nestrkajte žiadne predmety vrátane tyčí, prstov atď. Kontakt s lopatkami vysokorychlostného ventilátora klimatizácie by mohol mať za následok poruchu výrobku, poškodenie výrobku alebo zranenie osôb.
- Klimatizáciu sa nesnažte opravovať, demontovať alebo upravovať sami, lebo by to mohlo spôsobiť únik vody, zasiahnutie elektrickým prúdom alebo vznik požiaru.
- V blízkosti klimatizácie nepoužívajte horľavé spreje a podobne, lebo by to mohlo spôsobiť požiar.
- Pri inštalácii, presune alebo oprave nepoužívajte iné chladivo než je to, ktoré je uvedené na vonkajšej jednotke (R32). Použitie iných chladív môže spôsobiť problémy alebo poškodenie jednotky a osobného zranenia.
- Aby nedošlo k zasiahnutiu elektrickým prúdom, zariadenie neobsľuhujte vlhkými rukami.

-  V prípade úniku chladiva zabezpečte protipožiaru ochranu. Ak klimatizácia nefunguje správne, t.j. nevytvára chladný alebo teplý vzduch, príčinou môže byť únik chladiva. Poradte sa s vaším predajcom, aby vám pomohol. Chladivo v klimatizácii je bezpečné a v normálnom prípade neuniká. Napriek tomu v prípade netesnosti môže styk s voľne prístupným horákom, ohrievačom alebo sporákom spôsobiť vytváranie škodlivého plynu. Klimatizáciu ďalej nepoužívajte, kým kvalifikovaný servisný pracovník nepotvrdí, že netesnosť bola opravená.
- Nikdy sa nesnažte klimatizačnú jednotku sami inštalovať alebo opravovať. Nesprávne uskutočnené práce na jednotke môžu spôsobiť únik vody, zasiahnutie elektrickým prúdom alebo vznik požiaru. Ak chcete vykonať inštalačné a údržbárske práce, požiadajte o to prosím miestneho predajcu alebo kvalifikovaného pracovníka.
- Ak má klimatizácia poruchu (vychádza z nej zápach po spálení atď.), vypnite elektrické napájanie jednotky a spojte sa s miestnym predajcom. Pokračovanie v prevádzke za takých okolností by malo za následok poruchu, zasiahnutie elektrickým prúdom alebo vznik požiaru.
- Zabezpečte inštaláciu ističa uzemnenia. Zanedbanie nutnosti inštalovať prúdový chránič môže mať za následok zasiahnutie elektrickým prúdom alebo vznik požiaru.

-  Nezabudnite jednotku uzemniť. Jednotku neuzemňujte k potrubiu, bleskozvodu ani uzemneniu telefónneho vedenia. Nedokonalé uzemnenie môže mať za následok zasiahnutie elektrickým prúdom.

UPOZORNENIE

-  Klimatizáciu nepoužívajte na iný účel, než je ten, na ktorý je určená. Klimatizáciu nepoužívajte na chladenie presných prístrojov, potravín, rastlín, zvierat alebo umeleckých diel, keďže by to mohlo mať vplyv na výkon, kvalitu a životnosť príslušných predmetov.
- Rastliny alebo zvieratá nevystavujte priamemu prúdeniu vzduchu z jednotky, lebo by to mohlo mať nepriaznivý účinok.



- Zariadenia, ktoré vytvárajú plameň, neumiestňujte na miestach vystavených prúdeniu vzduchu z jednotky, lebo by to malo vplyv na spaľovanie horáka.
- Nezakrývajte otvory pre vstup a výstup vzduchu. Nedostatočný prúd vzduchu môže mať za následok nedostatočný výkon alebo problémy.
- Na vonkajšej jednotke neseďte, nekladte na ňu žiadne veci a neťahajte ňou. Ak by ste tak urobili, môže dôjsť k pádu a prevráteniu, tým k vzniku úrazu, poruche alebo poškodeniu výrobku.
- Priamo pod vnútornú alebo vonkajšiu jednotku neumiestňujte predmety, ktoré sú náchylné na vlhkosť. Za určitých podmienok môže kondenzácia na hlavnej jednotke alebo chladiacich potrubíach, znečistený vzduchový filter alebo upchatie vypúšťania spôsobiť kvapkanie, čo má za následok zničenie alebo poruchu príslušného predmetu.
- Po dlhšom používaní skontrolujte stojan jednotky a jeho inštaláciu, či nie sú poškodené. Ak sú poškodené, jednotka by mohla spadnúť a spôsobiť úraz.
- Aby nedošlo k zraneniu, nedotýkajte sa vstupu vzduchu alebo hliníkových rebier vnútorných alebo vonkajších jednotiek.
- Zariadenie nie je určené k používaniu malými deťmi alebo nemohúcimi osobami bez dozoru. Môže to mať za následok narušenie telesných funkcií a poškodenie zdravia.
- Deti musia byť pod dozorom, aby sa zabezpečilo, že sa nehrajú s jednotkou alebo jej diaľkovým ovládačom. Náhodné ovládanie deťmi môže mať za následok narušenie telesných funkcií a poškodenie zdravia.
- Zabráňte nárazu do vnútorných a vonkajších jednotiek, lebo by došlo k ich poškodeniu.
- Horľavé predmety, napr. nádoby sprejov, neumiestňujte bližšie ako 1 m od výstupu vzduchu. Nádoby sprejov môžu vybuchnúť ako následok prúdenia horúceho vzduchu z vnútorných alebo vonkajších jednotiek.
- Dávajte pozor, aby vaše domáce zvieratá nemočili na klimatizáciu. Močenie na klimatizáciu môže spôsobiť zasiahnutie elektrickým prúdom alebo vznik požiaru.
- Klimatizáciu neumývajte vodou, lebo by to mohlo spôsobiť zasiahnutie elektrickým prúdom alebo vznik požiaru.
- Nádoby s vodou (vázy s kvetmi atď.) neumiestňujte na jednotku, lebo by to mohlo spôsobiť zasiahnutie elektrickým prúdom alebo vznik požiaru.



- Aby nedochádzalo k vyčerpaniu kyslíka, zabezpečte, aby miestnosť bola dostatočne vetraná, ak sa spolu s klimatizáciou používa zariadenie ako je napr. horák.
- Pred čistením jednotky ju vypnite. Vypnite istič a vytriahnite napájací kábel zo zásuvky. Inak môže dôjsť k zasiahnutiu elektrickým prúdom alebo zraneniu.
- Klimatizáciu pripájajte len k určenému obvodu elektrického napájania. Použitie iného elektrického napájania, než je špecifikované, môže spôsobiť zasiahnutie elektrickým prúdom, prehriatie a vznik požiaru.
- Odtokovú hadicu inštalujte tak, aby kondenzát mohol plynulo odtekať. Nedokonálny odtok by mohol mať za následok vlhnutie budovy, nábytku a pod.
- Predmety neumiestňujte do priamej blízkosti vonkajšej jednotky a zabráňte hromadeniu listov a iných predmetov okolo jednotky. Listy predstavujú teplý úkryt pre malé živočíchy, ktoré sa môžu dostať do jednotky. Ak vniknú do jednotky a ak prídu do styku s elektrickými súčiastkami, môžu spôsobiť vznik porúch, dymu alebo požiaru.
- Okolo vnútornej jednotky neumiestňujte žiadne predmety. Ak by ste tak urobili, malo by to nepriaznivý vplyv na výkon, kvalitu výrobku a životnosť klimatizácie.
- Tento spotrebič nie je určený na použitie osobami s obmedzenými fyzickými, zmyslovými alebo mentálnymi schopnosťami alebo nedostatkom znalostí obsluhy s výnimkou prípadov, keď sú pod dozorom alebo dostávajú pokyny týkajúce sa používania spotrebiča od osoby, ktorá je zodpovedná za ich bezpečnosť. Na deti je potrebné dávať pozor, aby sa so spotrebičom nehrali.
- Viac o starostlivosti a čistení sa dozviete od pracovníkov servisu.

P002

Toto je spotrebič, ktorý nie je k dispozícii bežnej verejnosti.

Miesto pre inštaláciu

< Pri inštalácii klimatizačnej jednotky do nasledovných typov prostredí sa poradte s predajcom >

- Miesta s olejovým okolím alebo miesta, kde sa vyskytuje para alebo sadze.
- Slané prostredia (napríklad pobrežné oblasti).
- Miesta s výskytom sírových plynov (napríklad horúce pramene).
- Miesta, kde by vonkajšiu jednotku mohol zablokovať sneh.
- Vnúťorná jednotka má byť umiestnená najmenej 1 m od televízneho alebo rozhlasového prijímača (jednotka môže spôsobiť rušenie obrazu alebo zvuku).
- Odtok z vonkajšej jednotky musí byť odvedený na miesto s dobrou kanalizáciou.

Zvážte neprijemnosti, ktoré by mohol spôsobiť hluk vašim susedom

< Pri inštalácii zvolte miesto postupom uvedeným ďalej >

- Miesto dostatočne pevné a s takou nosnosťou, ktorá je schopná niesť hmotnosť jednotky a také miesto, ktoré nezosilňuje prevádzkovú hlučnosť alebo vibrácie zariadenia.
- Miesto, na ktorom nebude vzduch vychádzajúci z vonkajšej jednotky alebo prevádzková hlučnosť obťažovať susedov.

Elektrické zapojenie

- K napájaniu použite samostatný prúdový obvod určený len k napájaniu klimatizačnej jednotky.

Zmena umiestnenia

- Zmena umiestnenia klimatizačnej jednotky vyžaduje špecializované znalosti a skúsenosti. V prípade nutného premiestnenia jednotky (sťahovanie alebo zmena usporiadania) sa poradte s predajcom.

Názvy a funkcie dielov

Vnútrotná jednotka

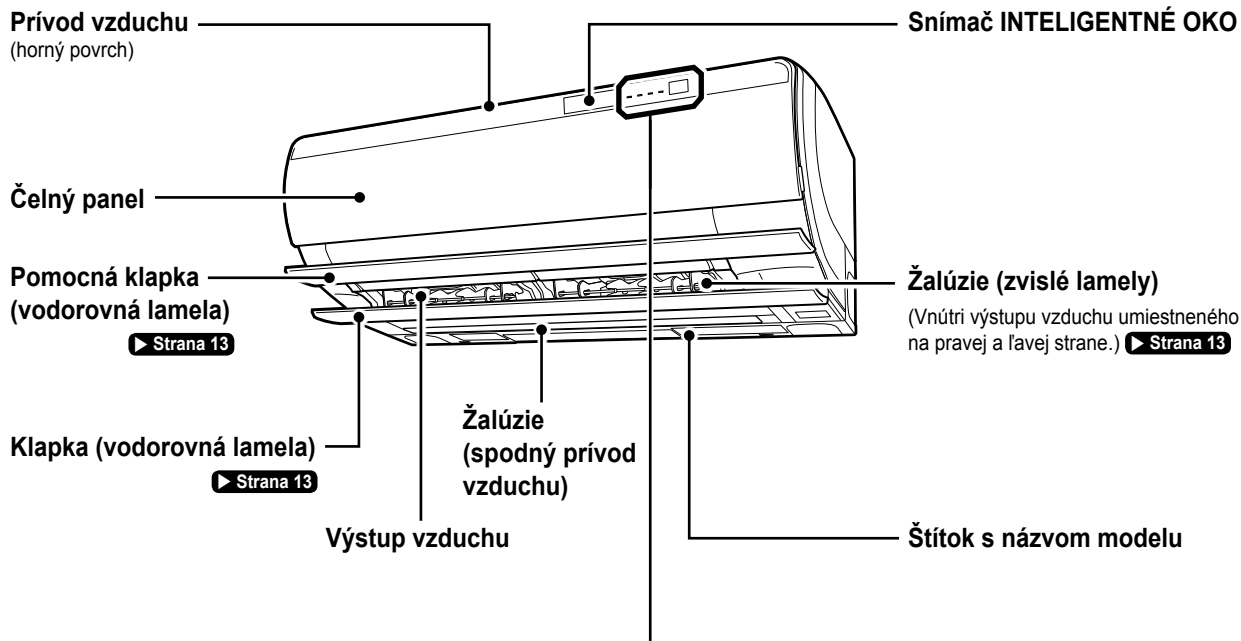

■ Zobrazenie

Kontrolka MOLD PROOF (Kontrola plesní) / CLEANING FILTER (Čistenie filtra) (zelená)

Kontrolka QUICK HEATING TIMER (Časovač rýchleho vykurovania) (červený)

Kontrolka OPERATION (Režim prevádzky) (zelená)

Kontrolka TIMER (Časovač) (oranžová)

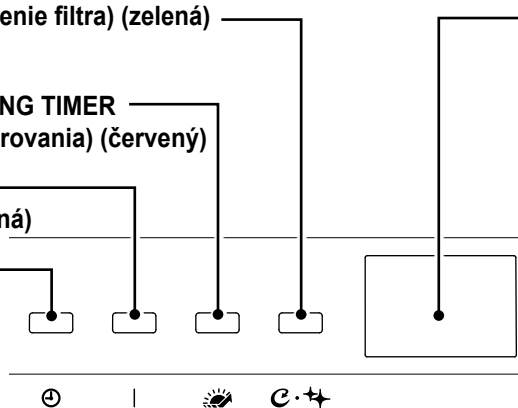

Vysielač / prijímač

- Vysiela/prijíma signály do/z diaľkového ovládača.
- Kontrolka režimu prevádzky OPERATION bliká spolu so zvukom pípania, čím informuje o prijíme signálu.

Prípado	Druh zvuku
Spustenie prevádzky	píp-píp
Zmena nastavenia	píp
Zastavenie prevádzky	dlhé pípnutie

< Zoznam kontroliek >

Kontrolka	Farba	Stav	Popis
Kontrolka ČASOVAČ	oranžová	Svieti	TIMER (Časovač) je nastavený. ▶ Strana 17
		Bliká	Je čas na vyčistenie filtračnej jednotky. ▶ Strana 36
Kontrolka PREVÁDZKY	zelená	Svieti	Klimatizácia beží.
		Bliká	Skontrolujte kód chyby. ▶ Strana 40
Kontrolka QUICK HEATING TIMER (Časovač rýchleho vykurovania)	tmavočervená	Svieti	QUICK HEATING TIMER (Časovač rýchleho vykurovania) je nastavený. ▶ Strana 21
	svetločervená		Režim prevádzky prípravy vykurovania alebo QUICK HEATING TIMER (Časovač rýchleho vykurovania) beží. ▶ Strana 21
Kontrolka MOLD PROOF (Kontrola plesní) / CLEANING FILTER (Čistenie filtra)	zelená	Svieti	Klimatizácia beží s AUTO MOLD PROOF (Automatická kontrola plesní) je nastavená na "On" (Zap.). ▶ Strana 27
		Bliká	Režim prevádzky MOLD PROOF (Kontrola plesní) alebo CLEANING FILTER (Čistenie filtra) beží. ▶ Strana 27, 28
		Bliká	Je čas na vyčistenie skrine na prach. ▶ Strana 37

Ak je čelný panel otvorený ► [Strana 35](#)

■ Zobrazovacia jednotka

Snímač INTELIGENTNÉ OKO

Sníma ľudský pohyb, aby sa potvrdilo, že je v miestnosti osoba.

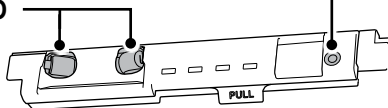

Vypínač ON/OFF (ZAP./VYP.) vnútornej jednotky

- Stlačte, aby sa spustil režim prevádzky s režimom nastaveným na "AUTO" a rýchlosťou prúdenia vzduchu na "AUTO". Znova stlačte tlačidlo a tým vypnete režim prevádzky.
- Toto tlačidlo použite, ak nie je okamžite k dispozícii diaľkový ovládač.

Filter prívodu vzduchu (čierny)

Odstraňuje prach z vonkajšieho vzduchu. ► [Strana 39](#)

Snímač teploty zvlhčovania a vlhkosti (vnútro jednotky)

Sníma teplotu a vlhkosť zvlhčovaného vzduchu pre reguláciu stupňa vlhkosti.

Nádoba na prach

Stiera prach zo vzduchového filtra pomocou kefy na prach a zbiera ho. ► [Strana 37](#)

Vzduchový filter (biely)

(2 miesta napravo a naľavo) ► [Strana 38](#)

Filtračná jednotka

Zabraňuje vzniku plesní a alergénov v dôsledku rozkladnej energie výboja filtra. ► [Strana 36](#)

Fotokatalytický filter na čistenie vzduchu a deodorizáciu (čierna)

Absorbuje plesneň, alergény a zápach. ► [Strana 39](#)

Snímač izbovej teploty a vlhkosti (vnútro jednotky)

Sníma teplotu a vlhkosť v miestnosti.

Vonkajšia jednotka

Vstup jednotky zvlhčovania vzduchu (z prednej strany a zozadu)

Výstup jednotky zvlhčovania vzduchu (vpredu)

Zvlhčovacia jednotka

Prívod vzduchu (z boku a zozadu)

Výstup vzduchu

Výstup vypúšťania (zadná strana na spodku)

Vypúšťa vodu z vonkajšej jednotky počas režimu prevádzky HEATING (Vykurovanie) alebo HUMID HEATING (Vlhké vykurovanie).

Snímač vonkajšej teploty (zadný)

Sníma vonkajšiu teplotu.

Potrubia chladiva, prepojovacie vedenie a zvlhčovacia hadica

Uzemňovacia svorka (vnútri)

Vypúšťacia hadica

Vypúšťa vodu z vnútornej jednotky počas režimu prevádzky COOLING (Klimatizácia), "SARARA" DRY (Sušenie) alebo DRY COOLING (Suchá klimatizácia).

Štítek s názvom modelu

Názvy a funkcie dielov

Diaľkový ovládač

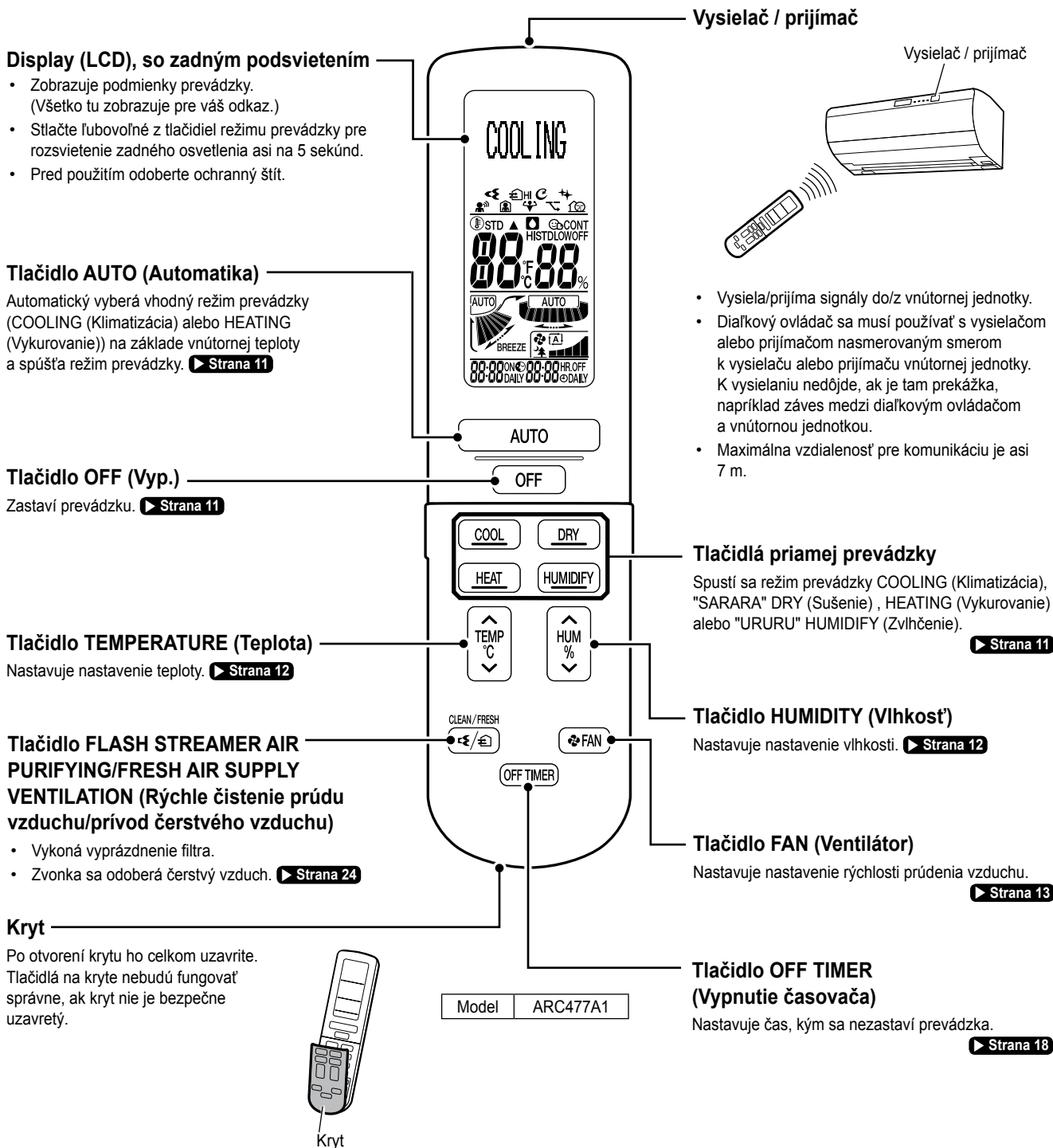

Poznámky k diaľkovému ovládaču

- Dávajte pozor, aby diaľkový ovládač nespadol alebo nenavhol. (Ak by spadol alebo navhol, mohol by sa porušiť.)
- Ak sa diaľkový ovládač zašpiní, utrite ho suchou jemnou handrou.
- Signálová komunikácia môže byť narušená žiarivkami so štartérom (napríklad striedače) alebo TV v miestnosti. V takom prípade sa poraďte s pracovníkmi servisu.
- Ak je vysielač alebo prijímač vystavený priamemu slnečnému žiareniu, citlivosť môže byť slabá.

Otvorenie krytu

Tlačidlá smeru prúdenia vzduchu

Nastavte zvislý a vodorovný smer prúdenia vzduchu. ▶ **Strana 13**

Tlačidlo SENSOR

- : Sníma osobu a nastavuje smer prúdenia vzduchu.
- : Automaticky vypína jednotku, ak nie je nikto prítomný. ▶ **Strana 16**

Tlačidlo FAN ONLY (Len ventilátor)

Vykonáva režim prevádzky FAN ONLY (Len ventilátor). ▶ **Strana 11**

Tlačidlo VÝKONNEJŠIE (POWERFUL)

Zvyšuje rýchlosť prúdenia vzduchu v režime prevádzky COOLING (Klimatizácia) alebo HEATING (Vykurovanie). ▶ **Strana 23**

Tlačidlo RESET

Znova nastaví kontrolku čistenia nádob na prach a filtračnej jednotky. ▶ **Strana 36, 37**

▲	Položka menu je zobrazená vyššie.	
▼	Položka menu je zobrazená nižšie.	
	FLASH STREAMER AIR PURIFYING (Čistenie vzduchu filtrom)	▶ Strana 24
	FRESH AIR SUPPLY VENTILATION (Prívod čerstvého vzduchu vetrania)	▶ Strana 24
	AUTO MOLD PROOF (Automatická kontrola plesní)	▶ Strana 27
	AUTO CLEANING FILTER (Automatický čistiaci filter)	▶ Strana 28
	3 Area INTELLIGENT EYE (Inteligentné oko)	▶ Strana 16
	AUTO OFF (Automatické vypnutie)	▶ Strana 16
	POWERFUL (Výkonný)	▶ Strana 23
	HOSPODÁRNY REŽIM PREVÁDZKY - ECONO	▶ Strana 25
	OUTDOOR UNIT QUIET (Režim pokojnej prevádzky jednotky)	▶ Strana 25
1/12	Počet položiek menu.	▶ Strana 31

Tlačidlo ECONO/QUIET

- : Obmedzuje maximálnu spotrebu energie.
- : Znižuje hlučnosť vonkajšej jednotky. ▶ **Strana 25**

Tlačidlo MOLD PROOF (Kontrola plesní)

Odstraňuje plesneň a zápach vo vnútri jednotky. ▶ **Strana 27**

Tlačidlo CLEANING FILTER (Čistenie filtra)

Odstraňuje nečistoty, napr. prach usadený vo vzduchovom filtri. ▶ **Strana 28**

Tlačidlo CLOCK (HODINY)

Nastaví čas na hodinách. ▶ **Strana 10**

	Tlačidlo INFORMATION (Informácie) Poskytuje informácie, napr. teplota a spotreba energie. ▶ Strana 30		Tlačidlo SET UP (Nastavenie) Na displeji zobrazí SET UP (Nastavenie). ▶ Strana 31		Tlačidlo BRIGHTNESS (Jas) Nastavuje jas kontroliek vnútornej jednotky. ▶ Strana 10
	Tlačidlo TIMER (Časovač) Nastavuje TIMERS (Časovače). ▶ Strana 17, 19, 21				Tlačidlo APPLY (Použiť) Vykonáva činnosť diaľkového ovládača.
	Tlačidlo PREVIOUS (Predchádzajúci) Vracia sa späť na predchádzajúce zobrazenie.		Tlačidlo SELECT (Výber) Vyberá položky.		Tlačidlo CANCEL (Zrušiť) Ukončí zobrazenie SET UP (Nastavenie). Ruší nastavenia časovača.

Príprava pred uvedením do prevádzky

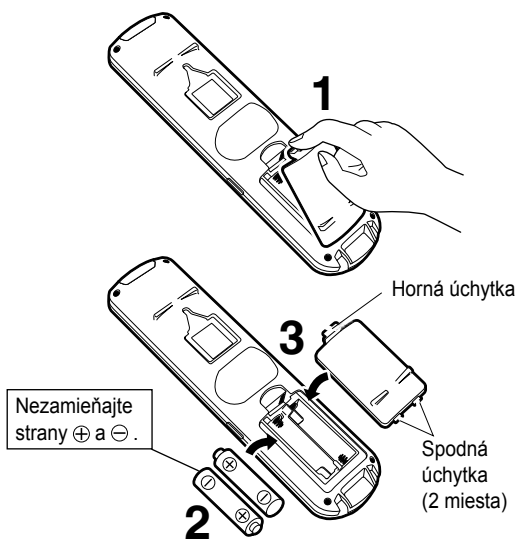

Vloženie batérií

1. Ak chcete otvoriť kryt, stiahnite hornú úchytку smerom dole.
2. Vložte 2 suché batérie AA.LR6 (alkalické).
 - Použitím iných batérií než AA.LR6 (alkalické), môže spôsobiť nesprávnu prevádzku.
3. Ak chcete nasadiť kryt späť na svoje miesto, vložte 2 spodné úchytky do krytu.

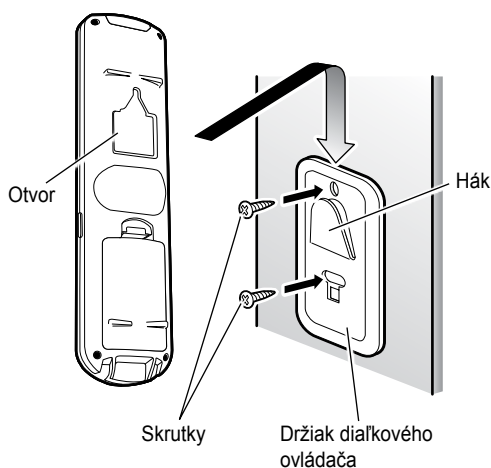

Upevnenie držiaka diaľkového ovládača na stenu

1. Zvoľte miesto, z ktorého môžu signály dosiahnuť jednotku.
2. Držiak diaľkového ovládača pripevnite na stenu, stĺp atď. pomocou skrutiek, ktoré obstará zákazník.
3. Do otvoru v zadnej časti diaľkového ovládača zasuňte výčnelok držiaka diaľkového ovládača.

Zapnutie istič elektrického napájania

- Po zapnutí elektrického napájania sa jedenkrát otvoria a uzavrujú klapky vnútornej jednotky, aby sa nastavila referenčná poloha.

Poznámky o batériách

- Batérie vydržia približne 1 rok. Ak displej diaľkového ovládača začne blednúť a príjem sa zoslabuje do 1 roka, napriek tomu vymeňte obe batérie za nové AA.LR6 (alkalický) súčasne.
- Batérie, ktoré sa dodávajú spolu s diaľkovým ovládačom, sú určené pre prvé uvedenie do prevádzky. Batérie sa môžu vybiť za menej ako 1 rok.
- Ak sú nastavené TIMERS (Časovače), po výmene batérií sa nastavenia zrušia. Znova nastavte TIMERS (Časovače).
- Ak sa klimatizácia dlhšiu dobu nepoužíva, batérie vyberte.

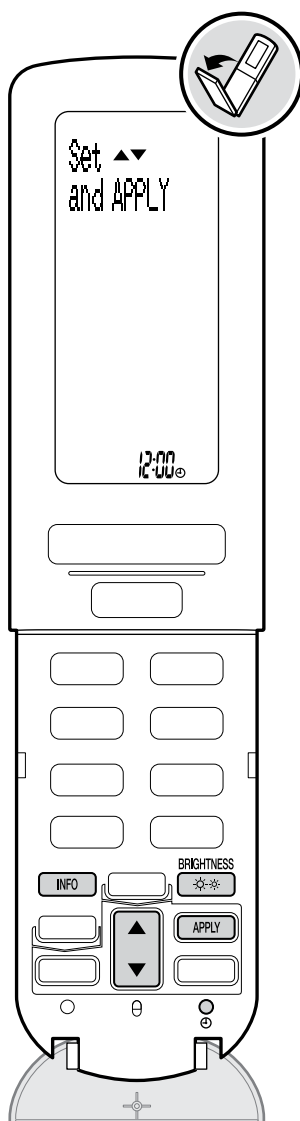

Nastavenie hodín

1. Stlačte .

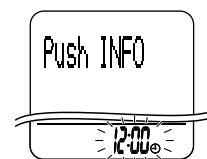

2. Stlačte na nastavenie hodín na aktuálny čas.

- Zakaždým, keď stlačíte , čas sa zmení o 1 minútu. Ak stlačíte a držíte stlačené tlačidlo, čas sa zmení o 10 minút.



3. Stlačte .

- Po zobrazení "  CLOCK Set " sa znova zobrazí normálna obrazovka.

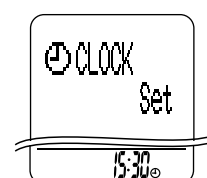

< Na nastavenie hodín po výmene batérií >

Ak sú nastavené hodiny, nastavený čas sa uloží do vnútornej jednotky. Po výmene batérií nasmerujte diaľkový ovládač smerom na vnútornú jednotku a stlačte . (Čas sa nastaví automaticky.) Ak zostáva blikať "12:00", dodržujte kroky 1 až 3 vyššie.

Nastavenie polohy, kde je nainštalovaná vnútorná jednotka

■ V nastaveniach menu nastavte "INSTALLED POSITION" (Nainštalovaná poloha).

- Ak chcete správne nastaviť prúd vzduchu, nastavte "INSTALLED POSITION" (Nainštalovaná poloha). ► **Strana 31, 33**

Nastavenie jasov kontroliek vnútornej jednotky

■ Stlačte .

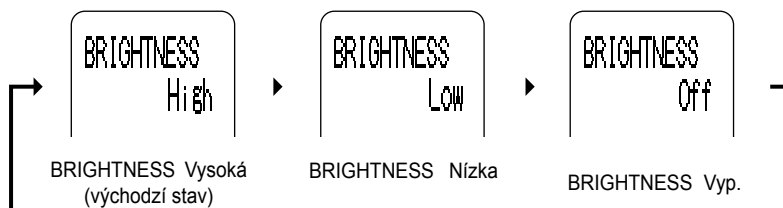

Poznámka k nastavovaniu hodín

- Ak vnútorné hodiny vnútornej jednotky nie sú nastavené na správny čas, ON/OFF TIMER (Časovač zapínania/vypínania), COMFORT SLEEP TIMER (Časovač pohodlného spánku) a QUICK HEATING TIMER (Časovač rýchleho vykurovania) nebudú fungovať presne.

Nastavenie režimov prevádzky

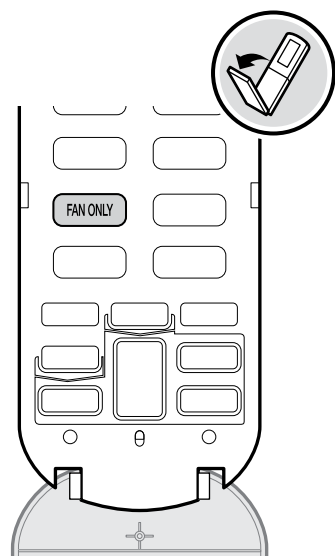
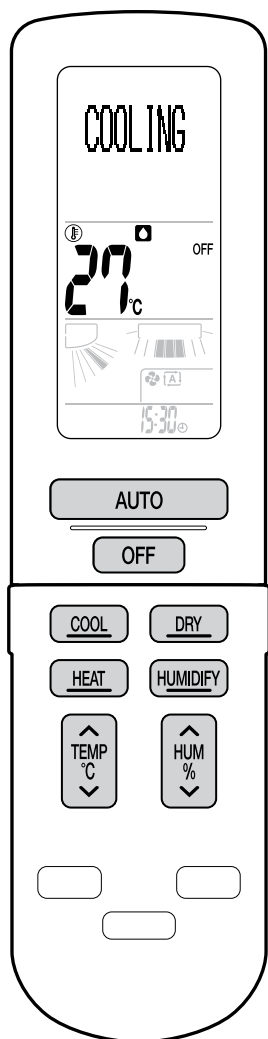

Kontrolka OPERATION
(Režim prevádzky) (zelená)

Režim prevádzky AUTO (Automatika)

Pre vhodný režim prevádzky (COOLING (Klimatizácia) alebo HEATING (Vyukurovanie)) na základe nastavenej teploty a vnútornej teploty.

● Stlačte **AUTO**.

AUTO

Režim prevádzky COOLING (Klimatizácia)

Na zníženie teploty.

● Stlačte **COOL**.

COOLING

Režim prevádzky "SARARA" DRY (Sušenie)

Na zníženie vlhkosti.

● Stlačte **DRY**.

DRY

Režim prevádzky DRY COOLING (Suchá klimatizácia)

Na zníženie teploty a vlhkosti.

● Počas prevádzky COOLING (Klimatizácia) stlačte **%**.

- Stlačte tlačidlo **TEMP** počas prevádzky "SARARA" DRY a tým sa prepne do režimu prevádzky DRY COOLING (Suchá klimatizácia).

DRY
COOLING

REŽIM PREVÁDZKY HEATING (Vyukurovanie)

Na zvýšenie teploty.

● Stlačte **HEAT**.

HEATING

Režim prevádzky "URURU" HUMIDIFY (Zvlhčovanie)

Na zvýšenie vlhkosti.

● Stlačte **HUMIDIFY**, ak jednotka nefunguje.

HUMIDIFY

Režim prevádzky HUMID HEATING (Vlhké vykurovanie)

Na zvýšenie teploty a vlhkosti.

● Počas prevádzky HEATING (Vyukurovanie) stlačte **HUMIDIFY**.

- Znova stlačte tlačidlo, aby ste sa vrátili do režimu prevádzky HEATING (Vyukurovanie).
- Stlačte tlačidlo **HUM** počas režimu prevádzky HEATING (Vyukurovanie) alebo **TEMP** počas režimu prevádzky "URURU" HUMIDIFY (Zvlhčovanie) pre prepnutie do režimu prevádzky HUMID HEATING (Vlhké vykurovanie).

HUMID
HEATING

Režim prevádzky FAN ONLY (Len ventilátor)

Na vyfukovanie vzduchu.

● Stlačte **FAN ONLY**.

FAN ONLY

< Na zastavenie prevádzky >

● Stlačte **OFF**.

Na nastavenie teploty



Na nastavenie vlhkosti



Poznámky k nastaveniam vlhkosti

Nastavenie	Popis
 : MOISTURISING (Zvlhčovanie)	Udržiava vysokú vlhkosť a nevyfukuje vzduch priamo na telo, aby bola prevádzka jemná na vašu pokožku. Tento režim prevádzky sa odporúča, ak si robíte starosti s vašou suchou pokožkou. Rýchlosť prúdenia vzduchu sa nesmie meniť.
CONT : CONTINUOUS (Súvislé)	Pokračuje v zvlhčovaní alebo odvlhčovaní.
HI : HIGH (Vysoká)	Zvlhčuje alebo odvlhčuje s vysokým výkonom.
STD : STANDARD (Štandardná)	Zvlhčuje alebo odvlhčuje so stredným výkonom.
LOW : LOW (Nízka)	Zvlhčuje alebo odvlhčuje s nízkym výkonom.
OFF : OFF (VYP)	Nevykonáva reguláciu vlhkosti.

Poznámky k nastaveniam teploty a vlhkosti v každom režime prevádzky

Režim	Teplota	Vlhkosť
AUTOMATIKA (AUTO)	18-30°C	Nastavenie vlhkosti nie je k dispozícii.
COOLING (Klimatizácia)	18-32°C	*3
DRY COOLING (Suchá klimatizácia)		MOISTURISING, CONTINUOUS, LOW, STANDARD, HIGH alebo OFF *4 (Zvlhčovanie, súvislá, nízka, štandardná, vysoká alebo vyp. *4)
"SARARA" DRY (Sušenie)	*1	CONTINUOUS, LOW, STANDARD alebo HIGH (Súvislá, nízka, štandardná alebo vysoká)
HEATING (Vykurowanie)	10-30°C	*5
HUMID HEATING (Vykurowanie so zvlhčovaním)		OFF *6, LOW, STANDARD, HIGH, CONTINUOUS alebo MOISTURISING (Vyp. *6, nízka, štandardná, vysoká, súvislá alebo zvlhčovanie)
"URURU" HUMIDIFY (Zvlhčovanie)		LOW, STANDARD, HIGH alebo CONTINUOUS (Nízka, štandardná, vysoká alebo súvislá)

*1 Ak sa zmení teplota, spustí sa režim prevádzky DRY COOLING (Suchá klimatizácia).

*2 Ak sa zmení teplota, spustí sa režim prevádzky HUMID HEATING (Vykurowanie so zvlhčovaním).

*3 Ak sa zmení vlhkosť, spustí sa režim prevádzky DRY COOLING (Suchá klimatizácia).

*4 Ak sa zvolí "OFF" (Vyp.), spustí sa režim prevádzky COOLING (Klimatizácia).

*5 Ak sa zväčší vlhkosť, spustí sa režim prevádzky HUMID HEATING (Vykurowanie so zvlhčovaním).

*6 Ak sa zvolí "OFF" (Vyp.), spustí sa režim prevádzky HEATING (Vykurowanie).

Poznámky k režimu prevádzky "SARARA" DRY (Sušenie)

- Tento režim mieša odvlhčený studený vzduch so vzduchom v miestnosti pre nastavenie výstupnej teploty vzduchu a odstránenie vlhkosti.
- Ak sa vnútorná teplota zvýši automaticky sa spustí režim prevádzky DRY COOLING (Suchá klimatizácia).
- Ak je vonkajšia teplota nižšia ako vnútorná teplota, je zvlhčovanie menej účinné.
- Ak je vonkajšia teplota nižšia ako 18°C, miestnosť sa odvlhčí zmenou režimu prevádzky COOLING (Klimatizácia) a HEATING (Vykurowanie) a naopak. Okrem toho sa vhodne reguluje vetranie a znižuje vlhkosť v miestnosti privedením vonkajšieho vzduchu do miestnosti. (Zvlhčenie vstupu vzduchu)

Poznámky k režimu prevádzky DRY COOLING (Suchá klimatizácia)

- V snahe znížiť vlhkosť sa zníži rýchlosť prúdenia vzduchu počas režimu prevádzky DRY COOLING (Suchá klimatizácia) viac ako v režime prevádzky COOLING (Klimatizácia).
- Ak sa vlhkosť zníži, automaticky sa spustí režim prevádzky "SARARA" DRY (Sušenie).

Poznámka k režimu prevádzky "URURU" HUMIDIFY (Zvlhčovanie)

- Zvlhčovacia jednotka zbiera vlhkosť z vonkajšieho vzduchu pre zvlhčenie miestnosti.

Poznámka k režimu prevádzky HUMID HEATING (Vykurowanie so zvlhčovaním)

- Ak sa vnútorná teplota zvyšuje v režime prevádzky HEATING (Vykurowanie), vnútorná vlhkosť môže dočasne klesnúť.

Na nastavenie prúdu vzduchu

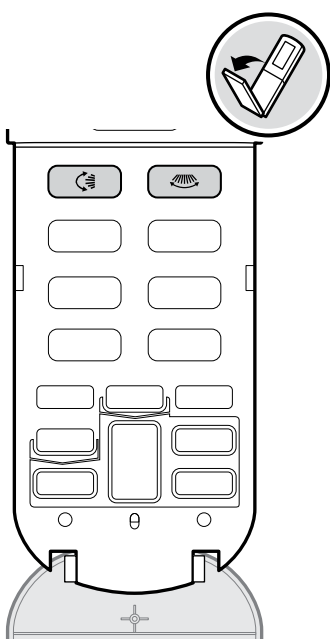
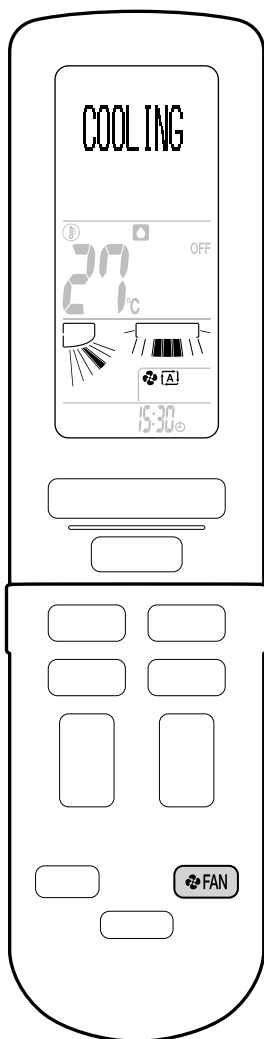

Na nastavenie rýchlosti prúdenia vzduchu

● Stlačte .

- Zakaždým, keď stlačíte tlačidlo, kontrolka rýchlosti prúdenia vzduchu sa zmení. (V závislosti od režimu prevádzky sa nemusia niektoré kontrolky objaviť. ► **Strana 14**)



- Ak sa prúd vzduchu nastaví na "  ", spustí sa pokojný režim prevádzky vnútornej jednotky a zvuk prevádzky jednotky sa stane tichším.
- Ak teplota nedosiahne požadovanú hodnotu, zmeňte nastavenie rýchlosti prúdenia vzduchu.

Na nastavenie smeru prúdenia vzduchu

< Na zmenu zvislého smeru prúdenia vzduchu >

● Stlačte .

- Zakaždým, keď stlačíte tlačidlo, sa kontrolka smeru prúdenia vzduchu zmení. (V závislosti od režimu prevádzky sa nemusia niektoré kontrolky objaviť. ► **Strana 14**)
- Klapky sa pohybujú zvislo.

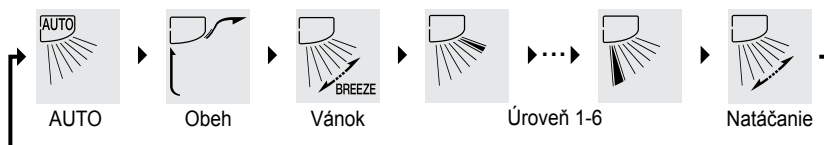

< Na zmenu vodorovného smeru prúdenia vzduchu >

● Stlačte .

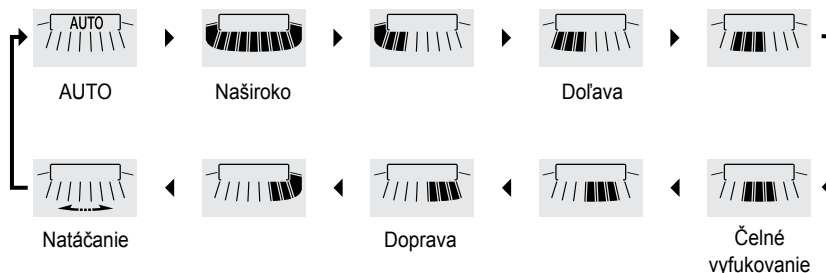

- Zakaždým, keď stlačíte tlačidlo, sa kontrolka smeru prúdenia vzduchu zmení. (V závislosti od nastavenia "INSTALLED POSITION" (Inštalovaná poloha) sa nemusia niektoré kontrolky objaviť. ► **Strana 33**)
- Žalúzie sa pohybuje vodorovne.



< Na kombinovanie zvislého a vodorovného smeru prúdenia vzduchu (3-D prúdenie vzduchu) >

● Nastavte zvislý a vodorovný smer prúdenia vzduchu na "Natáčanie".



- Klapky a žalúzie sa pohybujú striedavo.
- Na zrušenie 3-D prúdenia vzduchu stlačte  alebo  .

Poznámky k rýchlosti prúdenia vzduchu

- Ak je nastavenie rýchlosti prúdenia vzduchu "AUTO", spustenie režimu prevádzky COOLING (Klimatizácia), "SARARA" DRY (Sušenie) alebo DRY COOLING (Suchá klimatizácia) (vrátane režimu prevádzky zvoleného pomocou "AUTO") spúšťa funkciu deodorizácie, ktorá znižuje zápach prichádzajúci z vnútornej jednotky a jednotka okamžite nevyfukuje vzduch. Počkajte asi 40 minút. (SMELL PROOF) (Kontrola zápachu)
- Ak sa rýchlosť prúdenia vzduchu, klapky a žalúzie sa zastaví. Ak sa zvislý smer prúdenia vzduchu nastaví na "Natáčanie", klapky sa zastavia v hornej polohe.
- V prípade nižšieho prietoku vzduchu tiež klesá chladiaci alebo ohrievací účinok zariadenia.

< Nastavenia rýchlosti prúdenia vzduchu v každom režime prevádzky >

Režim	Nastavenie rýchlosti prúdenia vzduchu
"SARARA" DRY / DRY COOLING (SARARA sušenie / suchá klimatizácia)	AUTO (Automatika)
AUTO / COOLING / HEATING / "URURU" HUMIDIFY / HUMID HEATING* / FAN ONLY (Automatika / klimatizácia / vykurovanie / "URURU" zvlhčenie / vykurovanie so zvlhčovaním* / len ventilátor)	AUTO, pokojný režim vnútornej jednotky, rýchlosť prúdenia vzduchu 1-5

* Ak je vlhkosť nastavená na "MOISTURISING" (Zvlhčovanie), rýchlosť prúdenia vzduchu sa stane "AUTO".

Poznámky k zvislému smeru prúdenia vzduchu

"AUTO", "Obeh" a "BREEZE" (Vánok) prúd vzduchu môže byť nastavený podľa režimu prevádzky.

■ Obehové prúdenie vzduchu

Toto nastavenie vyfukuje vzduch ďaleko použitím miesta stropu. Okrem toho môže vzduch obiehať okolo celej miestnosti privádzaním vzduchu zo žalúzií (spodný prívod vzduchu) na elimináciu zmien teploty.

■ Prúdenie vzduchu BREEZE (Vánok)

Toto nastavenie automaticky nastaví rýchlosť prúdenia vzduchu a zvislý smer prúdenia vzduchu pre vytvorenie prúdenia vzduchu v podobe vánku. Je to príjemné prúdenie vzduchu, aj keď fúka na vaše telo.

< Nastavenia "AUTO", "Obeh" a "BREEZE" prúdenia vzduchu v každom režime prevádzky >

Režim	Nastavenie smeru prúdenia vzduchu		
	AUTO (Automatika)	Obeh	BREEZE (Vánok)
AUTO (Automatika)	✓	-	-
COOLING (Klimatizácia) / "SARARA" DRY (Sušenie) / DRY COOLING (Suchá klimatizácia)	✓	✓	✓
HEATING (Vykurovanie) / "URURU" HUMIDIFY (Zvlhčovanie) / HUMID HEATING (Vykurovanie so zvlhčovaním)	✓	-	-
FAN ONLY (Len ventilátor)	-	✓	✓

< Nastavenia prúdenia vzduchu "AUTO" v každom režime prevádzky >

Režim	Nastavenie smeru prúdenia vzduchu	
COOLING (Klimatizácia) / DRY COOLING (Suchá klimatizácia)	Obeh prúdenia vzduchu ► prúdenie vzduchu BREEZE (Vánok)	
HEATING / HUMID HEATING (Vykurovanie / vykurovanie so zvlhčovaním)	Vyfukovanie vzduchu smerom dole a prúdenie obehu vzduchu sa opakuje.	
"SARARA" DRY (Sušenie)	Keď je vnútorná teplota o niečo nižšia	Obehové prúdenie vzduchu
	Keď je vnútorná teplota o niečo vyššia	Prúdenie vzduchu BREEZE (Vánok)
"URURU" HUMIDIFY (Zvlhčovanie)	Obeh	

< Rozsah pohybu klapiek >

Rozsah pohybu klapiek sa mení podľa režimu prevádzky.

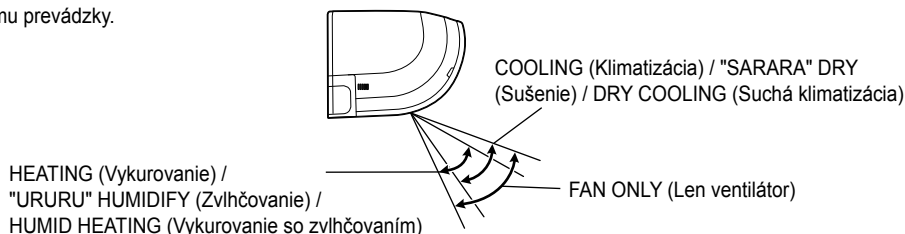
**! UPOZORNENIE**

- K nastaveniu uhla klapiek a žalúzií vždy použite diaľkový ovládač. Keď sa pokúsite pohnúť klapkami a žalúziami násilím ručne v dobe, keď sa vyklolí, môžete jej mechanizmus poškodiť.
- K nastaveniu uhla žalúzií vždy použite diaľkový ovládač. Vo vnútri výstupu vzduchu sa ventilátor otáča vysokými otáčkami.

Na nastavenie prúdu vzduchu

Poznámka o 3-D prúdení vzduchu

- Použitím trojrozmerného prúdenia vzduchu cirkuluje studený vzduch, ktorý má tendenciu sa hromadiť v spodnej časti miestnosti a horúci vzduch, ktorý má tendenciu sa hromadiť v blízkosti stropu po celej miestnosti, čo bráni ochladzovaniu a ohrievaniu.

Poznámky k vodorovnému smeru prúdenia vzduchu

- Ak je vodorovný smer prúdenia vzduchu nastavený na "AUTO", snímač INTELLIGENT EYE (Inteligentné oko) je aktivovaný. Snímač INTELLIGENT EYE (Inteligentné oko) sníma osobu na ľavej strane, čele, na pravej strane smeruje prúd vzduchu mimo tejto osoby.

< Snímač INTELLIGENT EYE (Inteligentné oko) >

Snímač INTELLIGENT EYE (Inteligentné oko) sníma pohyby osoby (predmet vytvárajúci teplo), aby sa potvrdilo, kde sa nachádzajú ľudia.

Príklad (pre pohodlie) ▶ [Strana 16](#)



- Maximálna vzdialenosť, na ktorú je možné snímať ľudí, je asi 9 m pred vnútornou jednotkou.
- Pohyb malých živočíchov vrátane psov a mačiek alebo zmena teploty v dôsledku predmetu vytvárajúceho teplo, napr. iný spotrebič vykurovania alebo elektrický spotrebič môže byť nesprávne rozpoznávaný ako osoba. Okrem toho oblasti vystavené slnečnému svetlu môžu byť nesprávne detekované ako osoba.
- Ak je v tej istej miestnosti detekovaných niekoľko osôb, smer prúdenia vzduchu sa zmení na základe polohy poslednej detekovanej osoby.
- Priestor pod alebo napravo od vnútornej jednotky nie je detekovateľný.
- Rozsah používania je nasledovný.

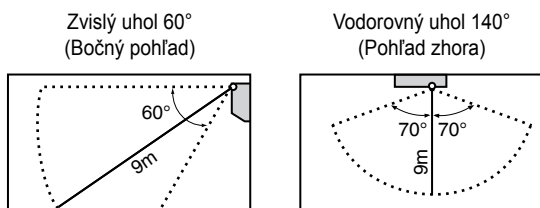

Pre správnu prevádzku použitím snímača

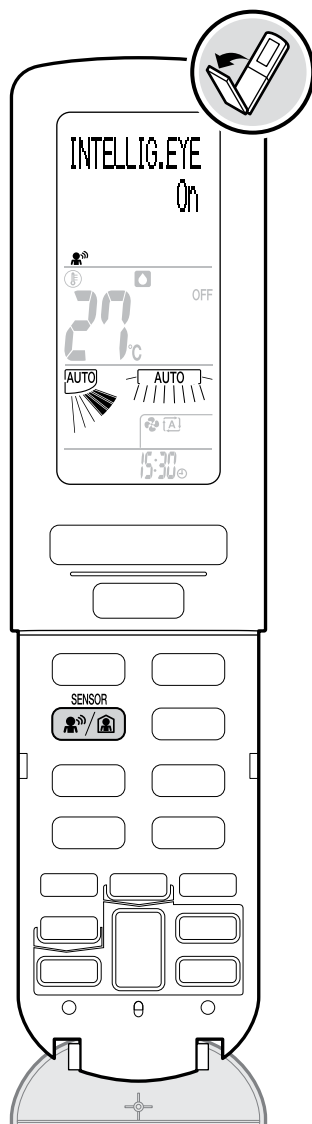

3 oblasť INTELLIGENT EYE (Inteligentné oko)

Či vyfukovať vzduch mimo osoby alebo nie je možné nastaviť podľa vašich požiadaviek. Snímač INTELLIGENT EYE (Inteligentné oko) sníma pohyb osoby a automaticky mení smer prúdenia vzduchu.

Režim AUTO OFF (Automatické vypnutie)



Ak snímač INTELLIGENT EYE (Inteligentné oko) zistí, že sa v miestnosti nenachádza nikto, zmení sa nastavená teplota +2°C v režime prevádzky COOLING (Klimatizácia) / -2°C v HEATING (Vykurovanie). Ak uplynie nastavená doba bez zmeny stavu, klimatizácia automaticky zastavuje režim prevádzky.

< Použitie režimu prevádzky >

Stlačte a vyberte nastavenie vašej preferencie.

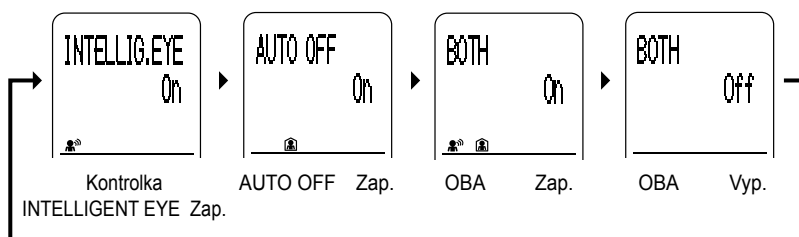
- Zakaždým, keď stlačíte tlačidlo, zmení sa nastavenie.



- Na displeji LCD sa zobrazí "  ", "  " alebo "  ".

Nastavenie 3 oblastí INTELLIGENT EYE (Inteligentné oko)

Focus (Fokus)	Vyfukuje vzduch na osobu.
Comfort * (Pohodlie)	Nevyfukuje vzduch na osobu.

* Štandardné nastavenie

V nastaveniach menu môžete zmeniť nastavenie "INTELLIG.EYE AIRFLOW" (Inteligentné oko prúdu vzduchu). ► [Strana 31, 32](#)

Nastavenia AUTO OFF (Automatické vypnutie)

1 HR *	Zastaví režim prevádzky 1 hodinu po tom ako snímač sníma, že v miestnosti nie je nikto.
3 HR	Zastaví režim prevádzky 3 hodiny potom ako snímač sníma, že nikto nie je v miestnosti.

* Štandardné nastavenie

V menu nastavení môžete zmeniť "Doba AUTO OFF (Automatické vypnutie)". ► [Strana 31, 32](#)

< Zrušenie režimu prevádzky >

Stlačte a vyberte "BOTH Off" (Oba vypnuté).

- "  ", "  " alebo "  " zmizne z LCD.

Poznámka o režime prevádzky 3 oblasť INTELLIGENT EYE (Inteligentné oko)

- Režim prevádzky POWERFUL (Výkonný) sa zruší, keď sa zvolí 3 oblasť INTELLIGENT EYE (Inteligentné oko).

Poznámka o režime prevádzky 3 oblasť INTELLIGENT EYE (Inteligentné oko) a režimy prevádzky AUTO OFF (Automatické vypnutie) —

- Ak v miestnosti nie je zistená prítomnosť počas 20 minút, klimatizácia zmení nastavenú teplotu +2°C v režime COOLING (Klimatizácia) / -2°C v režime HEATING (Vykurovanie). Ak teplota v miestnosti prekročí 30°C, režim mení teplotu o +1°C v režime klimatizácie COOL (Klimatizácia) od nastavenej teploty.

Ako použiť časovač

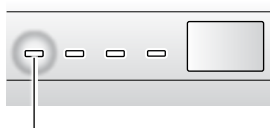
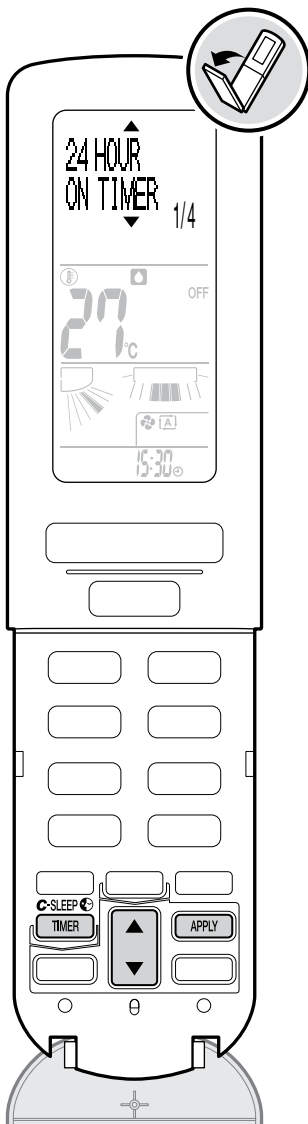

Kontrolka TIMER (Časovač) (oranžová)

Režim prevádzky ON/OFF TIMER (Zap./Vyp. Časovača)

Táto funkcia reguluje dobu spustenia a zastavenia režimu prevádzky. Ak je nastavovaný čas, môžete zvoliť frekvenciu prevádzky buď jedenkrát alebo denne.

< Použitie režimu prevádzky >

1. Stlačte **TIMER**.

2. Stlačením **↑/↓** vyberte položku a stlačte **APPLY**.

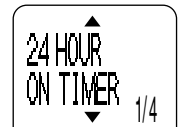
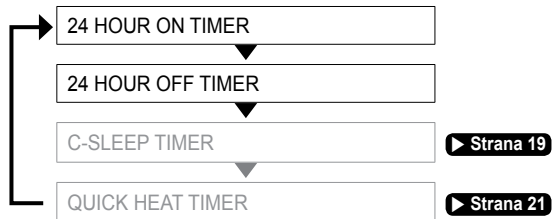

3. Stlačením **↑/↓** vyberiete položku a stlačte **APPLY**.

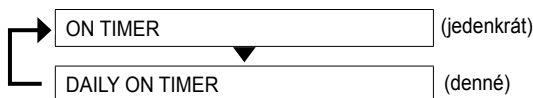

4. Stlačením **↑/↓** nastavíte dobu spustenia alebo zastavenia a stlačte **APPLY**.

- Je zobrazený čas, ktorý bol nastavený naposledy (z druhého času).
- Zakaždým, keď stlačíte **↑/↓**, čas sa zmení o 10 minút. Ak stlačíte a držíte tlačidlo, čas sa mení neustále.
- Po nastavení sa na LCD zobrazí nastavený čas a "ON" alebo "OFF". Ak sa vyberie denne, na displeji LCD sa zobrazí "DAILY" (Denne).
- Kontrolka časovača TIMER (oranžová) sa rozsvieti.

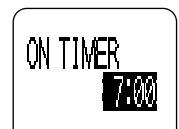

ON TIMER



OFF TIMER

< Zmena alebo zrušenie nastavenia >

1. Dodržujte kroky 1 a 2 vyššie a potom vyberte **TIMER (Časovač)**, ktorý chcete zmeniť.

2. Stlačením **↑/↓** vyberte položku a stlačte **APPLY**.

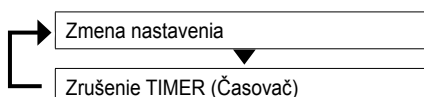

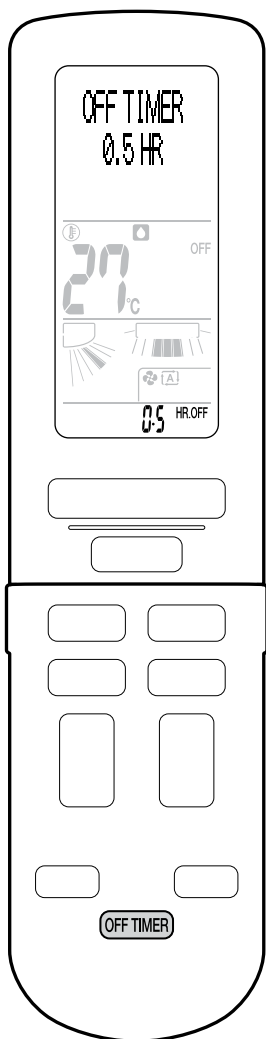

Režim prevádzky COUNTDOWN OFF TIMER

Môžete nastaviť časovač na zvyšný čas, kým naplánované zastavenie. Zakaždým by mal byť nastavený časovač.

< Použitie režimu prevádzky >

● Stlačte **OFF TIMER**.

- Čas môže byť nastavený v prírastkoch 30 minút zakaždým, keď stlačíte tlačidlo (od 30 minút do 9 hodín 30 minút).

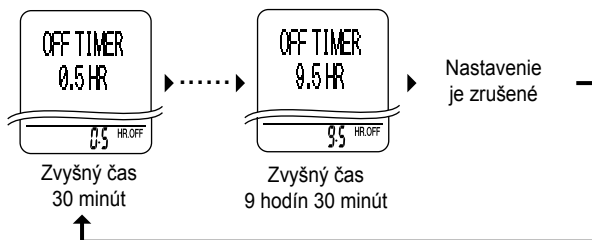

- " OFF " a zvyšný čas, kým sa na LCD nezobrazí naplánované zastavenie.
- Kontrolka časovača TIMER (oranžová) sa rozsvieti.

< Zrušenie nastavenia >

● Stlačením **OFF TIMER**, kým sa nezruší nastavenie.

- Kontrolka časovača (TIMER) zhasne.

< Kombinovanie ON (Zap.) a OFF (Vyp.) / režim prevádzky COUNTDOWN OFF TIMER >

Môžete kombinovať ON (Zap.) a OFF (Vyp.) / COUNTDOWN OFF TIMERS.

Príklad

Aktuálny čas: 23:00 (klimatizácia beží.)

- OFF TIMER je nastavený 0:00 (alebo COUNTDOWN OFF TIMER je nastavený na vypnutie jednotky po 1 hodine).
- ON TIMER je nastavený na 7:00.

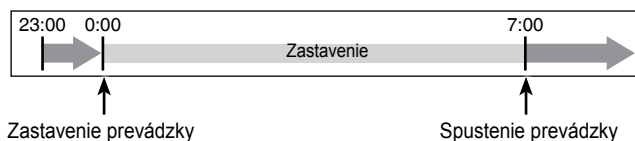

< Zrušenie nastavení všetkých časovačov TIMER >

● Stlačte **CANCEL**.

- Kontrolka časovača (TIMER) zhasne.
- Ak je obrazovka menu otvorená, stlačte **CANCEL** dvakrát.



Kontrolka TIMER (Časovač) (oranžová)

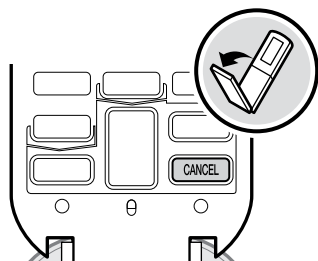

Poznámky k režimu prevádzky časovača TIMER

- Ak COUNTDOWN OFF TIMER a OFF TIMER (once) sú nastavené súčasne, prednosť je daná časovaču nastavenému neskôr.
- Ak sa klimatizácia nepoužíva dlhšiu dobu, zrušte denný časovač.
- Ak zmeníte frekvenciu režimu prevádzky časovača, najprv zrušte aktuálne nastavenie časovača a potom nastavte časovač znova.
- Ak kontrolka TIMER (Časovač) bliká, vyčistite filtračnú jednotku. ▶ **Strana 36**
- V nasledovných prípadoch znovu nastavte časovač. (Časovač sa znova nastaví.)
 - Chyba elektrického napájania.
 - Bol vypnutý istič elektrického obvodu.
 - Bol aktivovaný istič elektrického obvodu.
 - Boli vymenené batérie diaľkového ovládača.

Na zabezpečenie pohodlného spánku

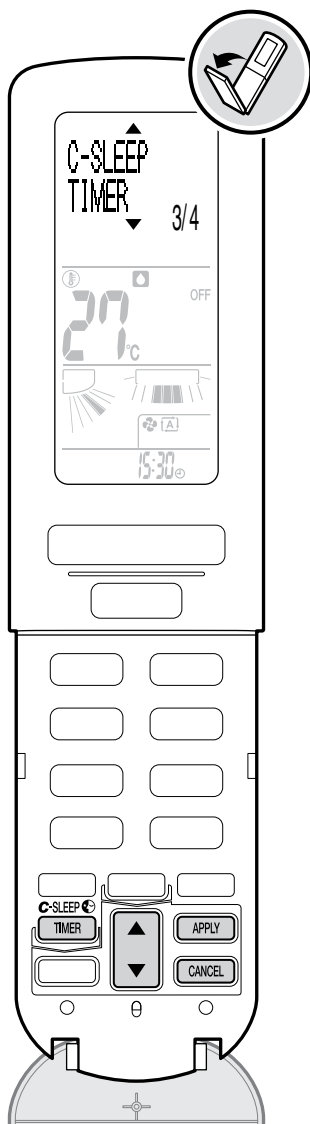

Režim prevádzky COMFORT SLEEP TIMER (Časovač príjemného spánku)

Režim prevádzky COMFORT SLEEP TIMER (Časovač príjemného spánku) udržuje vnútornú teplotu a vlhkosť na vhodných úrovniach pre príjemný spánok a osvieženie ráno.



< Použitie režimu prevádzky >

1. Stlačte  počas režimu klimatizácia COOLING (Klimatizácia) alebo HEATING (Vykurovanie).

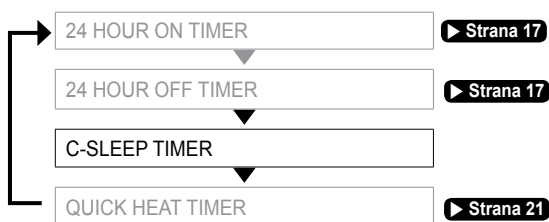
2. Stlačením  vyberte položku a stlačte .



3. Stlačením  nastavíte čas zobudenia a stlačte .

- Je zobrazený čas, ktorý bol nastavený naposledy (z druhého času).
- Zakaždým, keď stlačíte , čas sa zmení o 10 minút. Ak stlačíte a držíte tlačidlo, čas sa mení neustále.
- Ak je nastavený tento časovač, na displeji LCD sa zobrazí čas zobudenia a "  ".

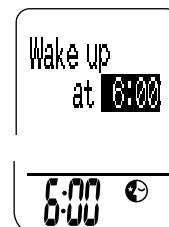



< Zmena alebo zrušenie nastavenia >

1. Dodržujte kroky 1 a 2 vyššie a potom vyberte TIMER (Časovač), ktorý chcete zmeniť.

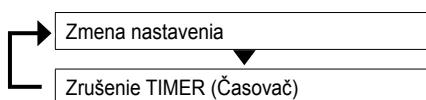
2. Stlačením  vyberte položku a stlačte .



- Nastavenia môžu byť zrušené pomocou .
- Ak je obrazovka menu otvorená, stlačte  dvakrát.

Poznámky k režimu prevádzky COMFORT SLEEP TIMER (Časovač príjemného spánku)

- Ak je nastavený COMFORT SLEEP TIMER (Časovač príjemného spánku), horné obmedzenie nastavenia teploty HUMID HEATING (Vykurovanie so zvlhčením) je 22°C.
- Po ukončení režimu prevádzky COMFORT SLEEP TIMER (Časovač príjemného spánku) bude pokračovať režim prevádzky zobrazený na diaľkovom ovládači.
- Ak nastavíte COMFORT SLEEP TIMER (Časovač príjemného spánku), pričom je nastavený ON TIMER (Časovač zapnutý), ON TIMER sa zruší.

< Regulácia teploty režimu prevádzky COMFORT SLEEP TIMER (Časovač príjemného spánku) >

- Po spustení režimu prevádzky COMFORT SLEEP TIMER (Časovač príjemného spánku), teplota sa zniží 2°C do nasledujúcich 3 hodín a potom sa zvýši 1°C jedna hodina predtým, než sa zobudíte. (Regulácia teploty tvaru V)

Príklad (pre 6 hodín spánku)

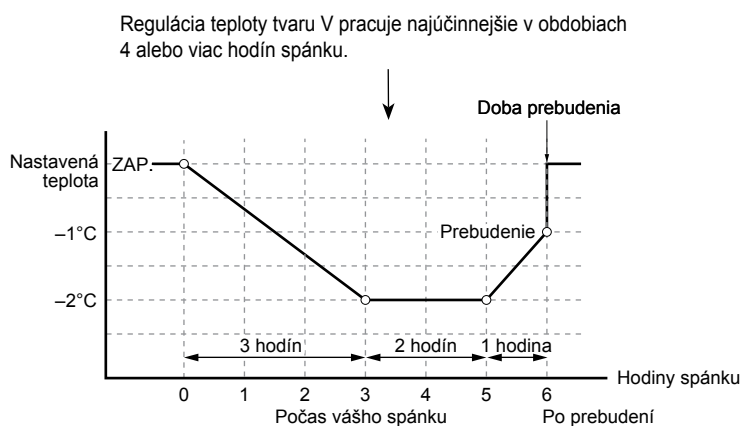

< Regulácia vlhkosti režimu prevádzky COMFORT SLEEP TIMER (Časovač príjemného spánku) >

- V režime DRY COOLING (Suchá klimatizácia) a HUMID HEATING (Vykurovanie so zvlhčením) je regulované na základe štandardnej vlhkosti. Štandardná vlhkosť je vlhkosť určená režimom prevádzky a nastavenou teplotou. (Na displeji LCD sa zobrazí "STD".)
- Ak predbežná nastavená vlhkosť je "MOISTURISING" (Zvlhčovanie), vlhkosť je neustále riadená na vyššej úrovni. (Na LCD sa zobrazí "☺").
- V režime prevádzky COOLING (Klimatizácia) a HEATING (Vykurovanie) vlhkosť nie je riadená.

Príklad (pre 6 hodín spánku)

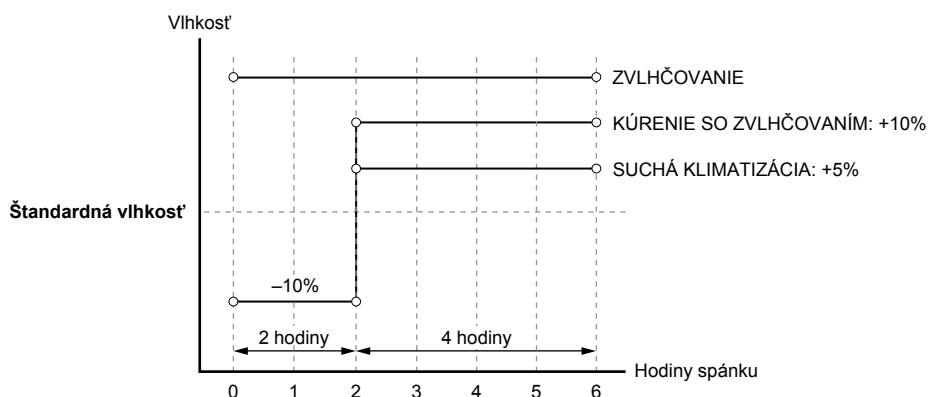

Na zaručenie vysokého výkonu vykurovania, keď sa zobudíte

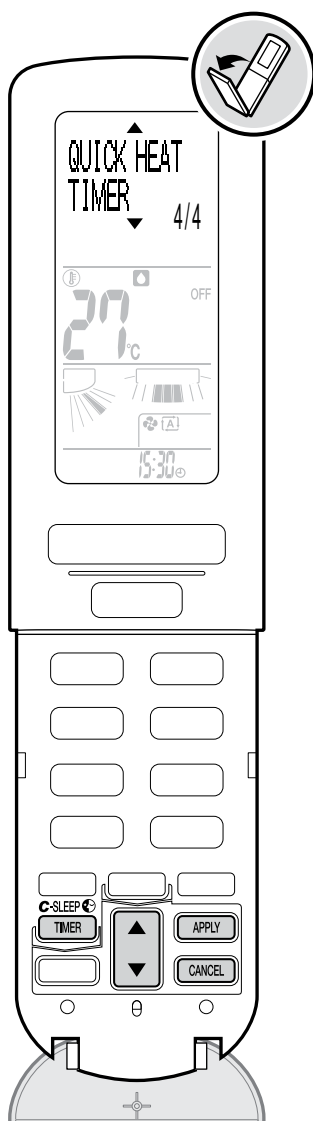

Režim prevádzky QUICK HEATING TIMER (Časovač rýchleho vykurovania)

V tomto režime prevádzky sa rýchlo vyfukuje teplý vzduch, keď sa spustí režim prevádzky HEATING ráno a vytvára teplý priestor (teplá zóna) okolo vnútornej jednotky.

Ako nastaviť QUICK HEATING TIMER (Časovač rýchleho vykurovania)

1. Stlačte **C-SLEEP TIMER**.

2. Stlačením **▲▼** vyberte položku a stlačte **APPLY**.

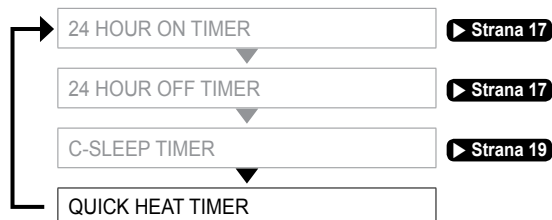

3. Stlačením **▲▼** nastavíte čas QUICK HEATING (Rýchle vykurovanie) a stlačte **APPLY**.

- Zakaždým, keď stlačíte **▲▼**, čas sa zmení o 10 minút. Ak stlačíte a držíte tlačidlo, čas sa mení neustále.
- QUICK HEATING TIMER (Časovač rýchleho vykurovania) je nastavený.
- Rozsvieti sa kontrolka QUICK HEATING TIMER (Časovač rýchleho vykurovania).



4. Stlačením tlačidla **OFF** zastavíte režim prevádzky.

Ak sa režim prevádzky zastaví, režim prevádzky rozmrazovania sa spustí automaticky. (nočné rozmrazovanie)

Čo sa stane ráno?



Klimatizácia spustí ohrev asi 30 minút pred nastavením doby QUICK HEATING (Rýchle vykurovanie). (prípravný režim prevádzky)

Kontrolka QUICK HEATING TIMER (Časovač rýchleho vykurovania) (tmavočervená) sa rozsvieti na dobu asi 30 minút pred a po nastavení času QUICK HEATING (Rýchle vykurovanie).

5. Uistite sa, že sa rozsvieti kontrolka QUICK HEATING TIMER (Časovač rýchleho vykurovania) (jasne červená) a potom sa stlačí **HEAT**.

- Režim prevádzky QUICK HEATING TIMER (Časovač rýchleho vykurovania) sa vykonáva asi 30 minút.
- Kontrolka OPERATION (Prevádzka) (zelená) sa rozsvieti.
- Ak sa nestlačí **HEAT**, prípravný režim vykurovania sa zastaví po asi 30 minút času QUICK HEATING (Rýchle vykurovanie).

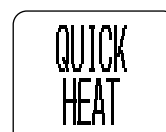

Asi 30 minút neskôr sa spustí klimatizácia normálny režim prevádzky HEATING (Vykurovanie).

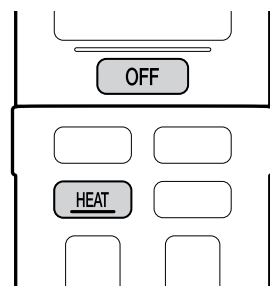



< Zmena alebo zrušenie nastavenia >

1. Dodržujte kroky 1 a 2 na strane 21 a potom vyberte nastavenie časovača, ktoré chcete zmeniť.

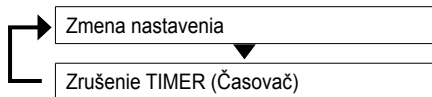
2. Stlačením  vyberte položku a stlačte  .



- Nastavenia môžu byť zrušené pomocou  .
- Ak zrušíte režim prevádzky QUICK HEATING TIMER (Časovač rýchleho vykurovania), režim prevádzky sa vráti do normálneho režimu prevádzky HEATING (Vykurovanie)
Stlačením  sa tiež vracia do normálneho režimu prevádzky HEATING (Vykurovanie).





< Na zastavenie prevádzky >

 .

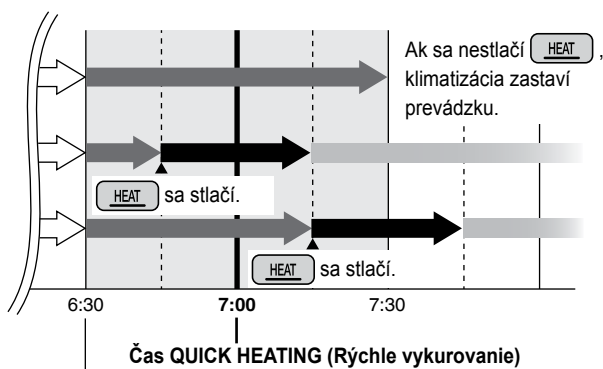
Príklad

Čas QUICK HEATING (Rýchle vykurovanie) je nastavený na 7:00.



	Je nastavený QUICK HEATING TIMER (Časovač rýchleho vykurovania). (Rozsvieti sa kontrolka QUICK HEATING TIMER (Časovač rýchleho vykurovania)).
	Beží prípravný režim vykurovania. (Rozsvieti sa kontrolka QUICK HEATING TIMER (Časovač rýchleho vykurovania) (svetločervená)).
	Beží režim prevádzky QUICK HEATING TIMER (Časovač rýchleho vykurovania). (Rozsvieti sa kontrolka QUICK HEATING TIMER (Časovač rýchleho vykurovania) (svetločervená) a kontrolka režimu prevádzky OPERATION (zelená)).
	Beží normálny režim HEATING (Vykurovanie). (Rozsvieti sa kontrolka OPERATION (Prevádzka) (zelená)).

Spúšťa sa prípravný režim prevádzky.

Poznámky o teplej zóne

- Vyfukovaním teplejšieho vzduchu, než je normálne nastavenie pri nižšej rýchlosti prúdenia vzduchu, okolo vnútornej jednotky sa vytvorí teplá zóna.
- Táto funkcia je efektívna do asi 1,5 m alebo menej od steny, kde je nainštalovaná vnútorná jednotka.

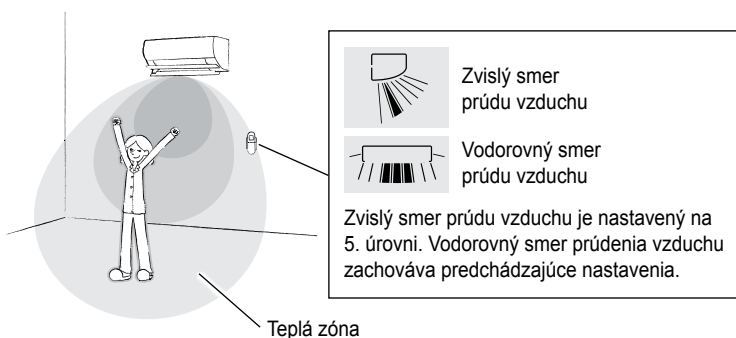

Poznámky k režimu prevádzky QUICK HEATING TIMER (Časovač rýchleho vykurovania)

- Pre rýchle vyfukovanie teplého vzduchu sa asi 30 minút vykonáva režim prevádzky prípravy vykurovania pred a po nastavení času QUICK HEATING (Rýchle vykurovanie). V tomto kroku sa spotrebovávajú elektrická energia.
- Počas režimu prevádzky prípravy vykurovania sú klapky otvorené a ventilátor sa začína otáčať. Môže byť tiež vyfukovaný teplý vzduch.
- Ak idete von a klimatizácia sa nepoužíva dlhšiu dobu, zrušte časovač rýchleho vykurovania QUICK HEATING TIMER.
- Neskôr môže byť vyfukovaný teplý vzduch hneď ako sa rozsvieti kontrolka QUICK HEATING TIMER (Časovač rýchleho vykurovania) červenou farbou alebo ak pracuje ochrana regulácie.
- Ak je vnútorná teplota 20°C alebo vyššia alebo ak je vonkajšia teplota vyššia ako 16°C alebo vyššia, režim prípravy vykurovania sa nespustí.
- Režim prevádzky "URURU" HUMIDIFY (Zvlhčovanie) sa nevykonáva, ak sa vykonáva režim prevádzky režim prevádzky QUICK HEATING TIMER (Časovač rýchleho vykurovania).

Zvýšenie výkonu klimatizácie alebo vykurovania

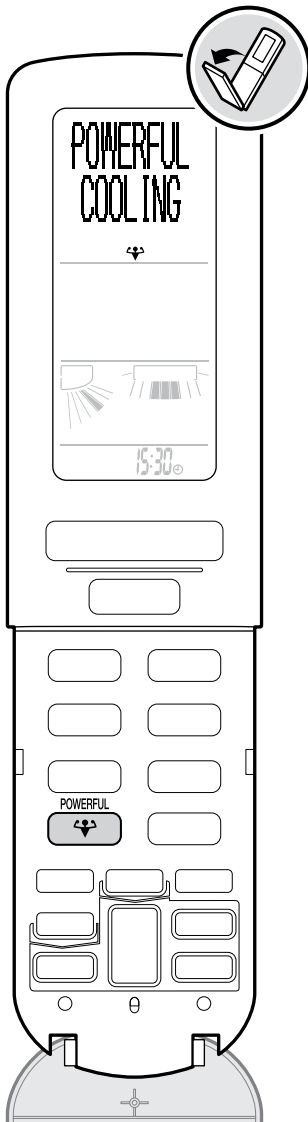

Režim prevádzky s vyšším výkonom POWERFUL

Režim prevádzky POWERFUL rýchlo maximalizuje účinok klimatizácie alebo vykurovania. Tieto funkcie umožňujú využiť maximálny výkon zariadenia.

< Použitie režimu prevádzky >

Stlačte počas režimu COOLING (Klimatizácia) alebo HEATING (Vykurovanie).

- Ak je nastavený režim prevádzky POWERFUL (Výkonný), režim prevádzky bude zmenený nasledovne.



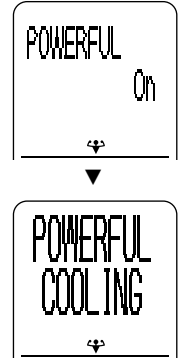

COOLING (Klimatizácia) / DRY COOLING (Suchá klimatizácia)	▶	POWERFUL COOLING (Výkonná klimatizácia) (nastavená teplota 18°C)
HEATING (Vykurovanie) / HUMID HEATING (Vykurovanie so zvlhčováním)	▶	POWERFUL HEATING (Výkonné vykurovanie) (nastavená teplota 30°C)

- Na LCD sa zobrazí "".
- Režim prevádzky POWERFUL končí po 20 minútach. Potom systém automaticky prejde znova na nastavenie použité pred vyvolaním režimu vyššieho výkonu POWERFUL.
- Teplotu a rýchlosť prúdenia vzduchu nie je možné zmeniť.



< Zrušenie režimu prevádzky >

Znova stlačte .

- "" zmizne z LCD.
- Režim prevádzky sa vráti na predchádzajúce nastavenie.
- Režim prevádzky POWERFUL (Výkonný) sa zruší, ak sa stlačí , tlačidlá priamej prevádzky  alebo .

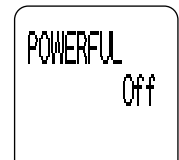

Poznámky k režimu prevádzky POWERFUL

- Počas prevádzky sa stane zvuk jednotky hlasnejším.
- Chvíľu po spustení prevádzky nebudete pociťovať dostatok tepla, lebo prevádzka poskytuje vyššiu rýchlosť prúdenia vzduchu než v normálnom režime prevádzky HEATING (Vykurovanie) a teplota vyfukovaného vzduchu môže byť nižšia.
- Pri použití režimu prevádzky s vyšším výkonom POWERFUL sa nedajú používať niektoré funkcie.
- Režim prevádzky POWERFUL nezvýši výkon klimatizácie, ak je už klimatizácia v prevádzke s maximálnym výkonom.
- K maximalizácii výkonu klimatizácie alebo vykurovania sa musí zvýšiť výkon vonkajšej jednotky a prúdenie vzduchu musí byť nastavené na maximum.

Čistenie vzduchu v miestnosti

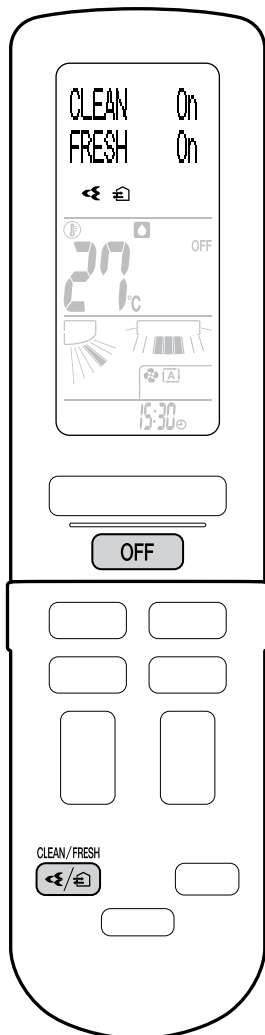

Režim prevádzky FLASH STREAMER AIR PURIFYING (Čistenie vzduchu filtrom)

Na výstupe filtra sa rozkladajú plesne a alergické substancie pre vyčistenie vzduchu v miestnosti.



Režim prevádzky FRESH AIR SUPPLY VENTILATION (Prívod čerstvého vzduchu vetrania)

Vzduch v miestnosti sa čistí preberaním čerstvého vzduchu zvonka.

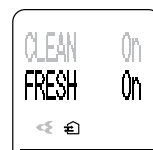

< Použitie režimu prevádzky >

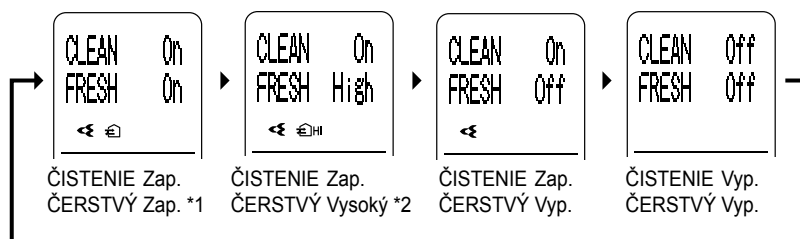

Stlačte .

- Zakaždým, keď stlačíte tlačidlo, zmení sa nastavenie.



*1 Vetrание sa vykonáva automaticky nastavenou rýchlosťou prúdenia vzduchu.

*2 Vetrание sa vykonáva pri vysokej rýchlosti prúdenia vzduchu.

- Na displeji LCD sa zobrazí "  ", "  HI " alebo "  ".
(Keď jednotka nepracuje, symboly sa nezobrazujú.)

< Na zastavenie prevádzky >

Stlačte .

< Zrušenie nastavenia >

Stlačte a vyberte "Off" (Vyp.).

- Z displeja LCD zmizne "  ", "  HI " alebo "  ".
- Režim prevádzky sa vráti na predchádzajúce nastavenie.

Poznámka o režime prevádzky FLASH STREAMER AIR PURIFYING (Rýchle čistenie prúdenia vzduchu)

- Ak je počas prevádzky prúd vzduchu slabý, výstup filtra sa môže dočasne zastaviť, aby sa zabránilo zápachu malého množstva ozónu z výstupu vzduchu.

Poznámky o režime prevádzky FRESH AIR SUPPLY VENTILATION (Vetrание s prívodom čerstvého vzduchu)

- Zvonka je možné počuť zvuky alebo cítiť zápach. Aj zvuk prevádzky jednotky sa stane hlasnejším.
- Prevádzková hlučnosť jednotky sa môže meniť v závislosti od vonkajšej teploty a vlhkosti.

Pri použití zohľadnite životné prostredie

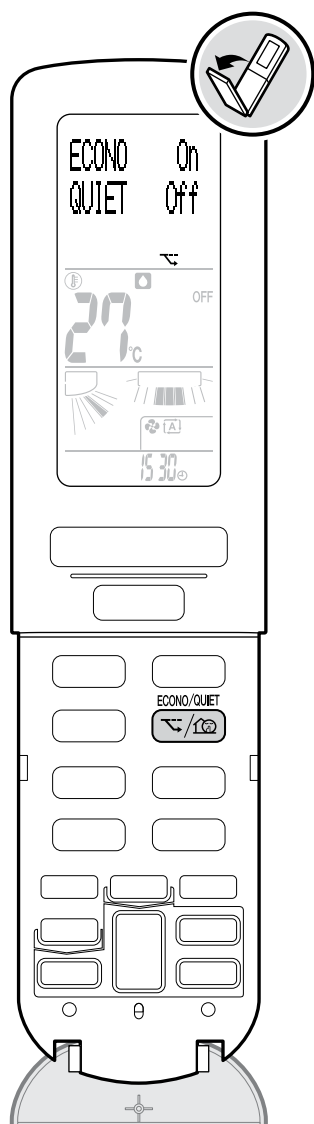

Režim hospodárnej prevádzky ECONO

Režim prevádzky ECONO umožňuje účinnú prevádzku obmedzením maximálnej spotreby energie.

Táto funkcia je užitočná pre zabezpečenie toho, aby sa istič obvodu nezapínal, keď jednotka beží spolu s inými spotrebičmi.

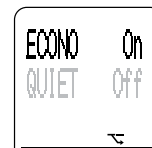

Režim pokojnej prevádzky vonkajšej jednotky OUTDOOR UNIT QUIET

Režim pokojnej prevádzky vonkajšej jednotky – OUTDOOR UNIT QUIET zníži úroveň hlučnosti vonkajšej jednotky zmenou frekvencie a otáčok ventilátora na vonkajšej jednotke. Táto funkcia je užitočná, ak je potrebné zväziť minimalizovanie hluku v susedstve, napr. počas noci.

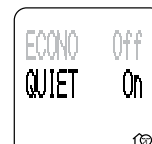



< Použitie režimu prevádzky >

Počas režimu stlačte a vyberte nastavenie vašej preferencie.

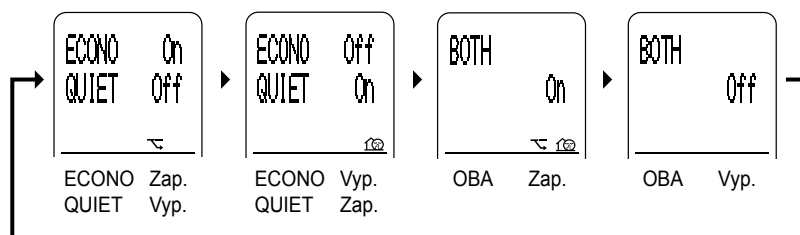

- Zakaždým, keď stlačíte tlačidlo, zmení sa nastavenie.



- Na displeji LCD sa zobrazí "", "" alebo "".

< Zrušenie režimu prevádzky >

Stlačte a vyberte "Off" (Vyp.).

- "", "" alebo " " zmizne z LCD.

Poznámky k nastaveniam ECONO a OUTDOOR UNIT QUIET v každom režime prevádzky

Režim	HOSPODÁRNY REŽIM PREVÁDZKY - ECONO	OUTDOOR UNIT QUIET (Režim pokojnej prevádzky jednotky)
AUTO (Automatika) / COOLING (Klimatizácia) / DRY COOLING (Suchá klimatizácia) / HEATING (Vykurovanie) / HUMID HEATING (Vykurovanie so zvlhčovaním)	✓	✓
"SARARA" DRY (Sušenie)	✓	-
"URURU" HUMIDIFY (Zvlhčovač) / FAN ONLY (Len ventilátor)	-	-

Poznámky k režimu hospodárnej prevádzky ECONO

< Obrázok prúdu a spotreby energie v režime prevádzky ECONO >

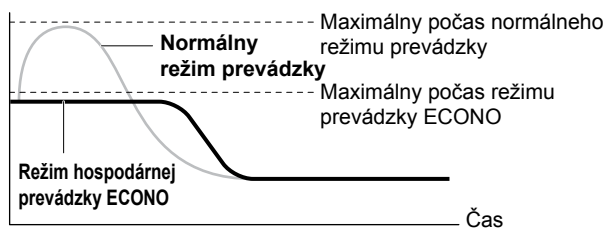

Maximálny aktuálny prúd a spotreba energie klimatizácie v režime ECONO sa mení podľa pripojenej vonkajšej jednotky.

Od spustenia, kým sa nedosiahne nastavená teplota

- Stlačením tlačidla **OFF** sa zrušia nastavenia a z LCD displeja zmizne " ".
- Ak je spotreba energie príliš nízka, režim prevádzky ECONO nezníži spotrebu energie.
- Režim prevádzky na plný výkon POWERFUL a ECONO sa nemôžu používať súčasne. Prednosť sa dáva funkcii tlačidla, ktoré sa stlačilo naposledy.

Poznámky k režimu pokojnej prevádzky vonkajšej jednotky OUTDOOR UNIT QUIET

- Režim prevádzky na plný výkon POWERFUL a pokojnej prevádzky vonkajšej jednotky OUTDOOR UNIT QUIET sa nemôžu používať súčasne. Prednosť sa dáva funkcii tlačidla, ktoré sa stlačilo naposledy.
- Aj keď sa režim prevádzky zastaví pomocou **OFF** alebo vypínačom ON/OFF (Zap./Vyp.), "  " zostane na displeji diaľkového ovládača, ak sa nastavenia nezrušia.
- Režim pokojnej prevádzky vonkajšej jednotky OUTDOOR UNIT QUIET nezníži frekvenciu ani otáčky ventilátora, ak boli už dostatočne znížené.

Udržanie čistej klimatizácie

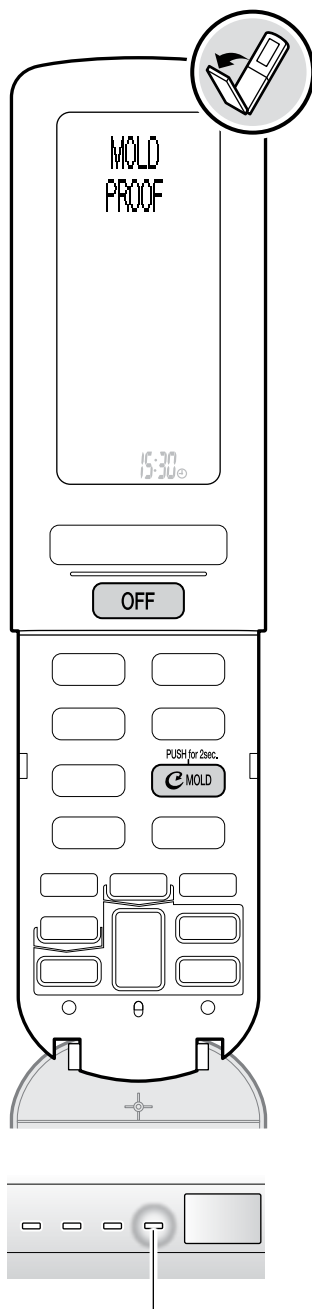

Kontrolka MOLD PROOF (Kontrola plesní) / CLEANING FILTER (Čistenie filtra) (zelená)

Ⓢ Režim prevádzky MOLD PROOF

Vnútro klimatizácie je vysušené, aby sa znížil výskyt plesní a zápachu.

Ak sa vykonáva režim prevádzky COOLING (Klimatizácia), "SARARA" DRY (Sušenie) alebo DRY COOLING (Suchá klimatizácia), vo vnútri klimatizácie môže dôjsť ku kondenzácii a môže spôsobiť tvorbu plesní alebo zápachu. Odporúča sa vysušiť vnútro klimatizácie v režime prevádzky MOLD PROOF (Kontrola plesní).

< Automatická obsluha: Štandardne "Off" (Vyp.) >

● Počas prevádzky stlačte STLAČTE na 2 sek. na asi 2 sekundy.

- Na LCD sa zobrazí "Ⓢ".
- Režim prevádzky MOLD PROOF (Kontrola plesní) automaticky vysušuje vnútro klimatizácie vždy po zastavení režimu prevádzky COOLING (Klimatizácia), "SARARA" DRY (Sušenie) alebo DRY COOLING (Suchá klimatizácia).
- Rozsvieti sa kontrolka MOLD PROOF (Kontrola plesní) / CLEANING FILTER (Čistenie filtra) (zelená).
- Prevádzka sa automaticky ukončí do 100 minút.

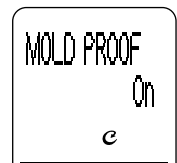

< Zrušenie nastavenia >

● Stlačte STLAČTE na 2 sek. znova na asi 2 sekundy.

- "Ⓢ" zmizne z LCD.

< Ručná obsluha >

● Stlačte STLAČTE na 2 sek. na asi 2 sekundy, keď jednotka nie je v prevádzke.

- Na LCD sa zobrazí "MOLD PROOF" (Kontrola plesní) a zobrazenie sa po chvíli vráti do normálu.
- Počas prevádzky sa rozsvieti kontrolka MOLD PROOF (Kontrola plesní) / CLEANING FILTER (Čistenie filtra) (zelená).
- Prevádzka sa automaticky ukončí do 100 minút.



< Zrušenie režimu prevádzky v polovici >

● Stlačte .

- Kontrolka MOLD PROOF (Kontrola plesní) / CLEANING FILTER (Čistenie filtra) zhasne.

Poznámky k automatickému režimu prevádzky

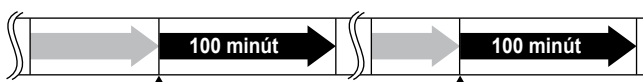

- Beží v režime prevádzky COOLING (Klimatizácia) / "SARARA" DRY (Sušenie) / DRY COOLING (Suchá klimatizácia).
- Beží v režime prevádzky MOLD PROOF (Kontrola plesní).

- Po zastavení režimu prevádzky COOLING (Klimatizácia), "SARARA" DRY (Sušenie) alebo DRY COOLING (Suchá klimatizácia), klimatizácia automaticky spustí režim prevádzky MOLD PROOF (Kontrola plesní) a potom sa automaticky zastaví do 100 minút.
- Aj keď sa v režime AUTO zvolí COOLING (Klimatizácia), po zastavení režimu prevádzky AUTO sa spustí režim AUTO MOLD PROOF (Automatická kontrola plesní).
- Ak sa prevádzka vypne pomocou COUNTDOWN OFF TIMER (Časovač odpočítavania vypnutia) alebo OFF TIMER (Časovač vypnutia), režim prevádzky AUTO MOLD PROOF (Automatická kontrola plesní) sa nevykoná.

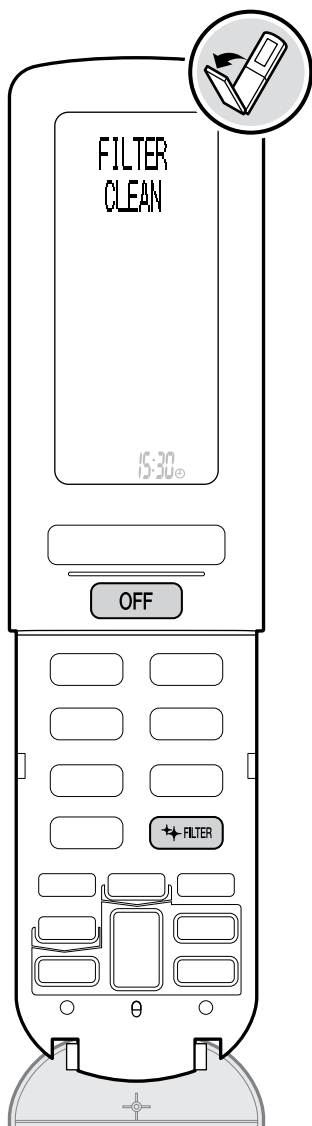

Kontrolka MOLD PROOF (Kontrola plesní) / CLEANING FILTER (Čistenie filtra) (zelená)

Režim prevádzky CLEANING FILTER (Čistenie filtra)

Vzduchový filter sa vyčistí automaticky.

< Automatická obsluha: Štandardne "On" (Zap.) >

Počas prevádzky stlačte .

- Na LCD sa zobrazí " ".
- Vzduchový filter sa automaticky vyčistí podľa prevádzkových hodín (asi raz za deň).
- Doba trvania režimu prevádzky CLEANING FILTER (Čistenie filtra) je maximálne 11 minút.
- Počas prevádzky sa rozsvieti kontrolka MOLD PROOF (Kontrola plesní) / CLEANING FILTER (Čistenie filtra) (zelená).



< Zrušenie nastavenia >

Znova stlačte .

- " " zmizne z LCD.

< Ručná obsluha >

Stlačte , ak jednotka nefunguje.

- Na LCD sa zobrazí "FILTER CLEAN" (Filter čistý) a zobrazenie sa po chvíli vráti do normálu.
- Počas prevádzky sa rozsvieti kontrolka MOLD PROOF (Kontrola plesní) / CLEANING FILTER (Čistenie filtra) (zelená).



< Zrušenie režimu prevádzky v polovici >

Stlačte .

- Kontrolka MOLD PROOF (Kontrola plesní) / CLEANING FILTER (Čistenie filtra) zhasne.

Poznámky k automatickému režimu prevádzky

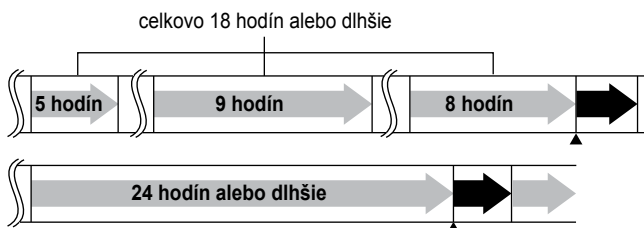

Klimatizácia beží.

Beží v režime prevádzky CLEANING FILTER (Čistenie filtra).

- Režim prevádzky CLEANING FILTER (Čistenie filtra) sa spustí, keď zastavíte jednotku po prevádzke asi 18 hodín alebo dlhšie.
- Potom ako klimatizácia pokračovala v prevádzke 24 hodín alebo dlhšie, režim prevádzky sa zastaví a spustí sa režim prevádzky CLEANING FILTER (Čistenie filtra). Po vyčistení sa klimatizácia znova spustí (vrátane 24 HOUR FRESH AIR SUPPLY VENTILATION (Prívod čerstvého vzduchu vetraním 24 hodín).

Strana 34

Udržanie čistej klimatizácie

Poznámky o režime prevádzky MOLD PROOF (Kontrola plesní)

- V tomto režime prevádzky sa vysušuje vnútro klimatizácie pomocou režimu prevádzky FAN ONLY (Len ventilátor) a HEATING (Vykurovanie).
- V tomto režime prevádzky sa vysušuje vnútro klimatizácie, pričom sa filtruje výstup pre zníženie tvorby plesní a zápachu vo vnútri klimatizácie. Ale táto funkcia neodstraňuje príľnutý prach a plesneň.
- Režim prevádzky HEATING (Vykurovanie) sa nespustí, ak je vonkajšia teplota 24°C alebo vyššia alebo je vyššia vnútorná teplota.
- Niekedy sa môžu uzavrieť klapky, aby sa zvýšil efekt vysušovania vo vnútri klimatizácie.
- **Ak bliká kontrolka MOLD PROOF (Kontrola plesní) / CLEANING FILTER (Čistenie filtra), vyčistíte nádobu na prach a znova nastavte ukazovateľ čistoty skrine na prach. ► Strana 37**

Poznámky k režimu prevádzky CLEANING FILTER (Čistenie filtra)

- V tomto režime prevádzky sa prach hromadí v skrini na prach.
- V prostredí, kde je olej alebo nikotín prilepený k vzduchovému filtru, filter sa nemusí v režime prevádzky CLEANING FILTER (Čistenie filtra) úplne vyčistiť a môže byť potrebné, aby ste vzduchový filter vyčistili sami.
- Vzduchové filtre môžete demontovať a čistiť aj ručne. ► Strana 38
- Ak je vnútorná teplota nižšia ako 10°C, režim prevádzky CLEANING FILTER (Čistenie filtra) nespustí ochranu vzduchových filtrov.
- Režim prevádzky CLEANING FILTER (Čistenie filtra) po režime prevádzky "URURU" HUMIDIFY (Zvlhčovanie), HUMID HEATING (Vykurovanie so zvlhčovaním) alebo FRESH AIR SUPPLY VENTILATION (Prívod čerstvého vzduchu vetraním) môže trvať dlhšie ako obvykle, aby sa ochránila klimatizácia.
- Ak je režim AUTO CLEANING FILTER (Automatické čistenie filtra) nastavený na "Off" (Vyp.), **filter nemusí byť úplne vyčistený bez toho, aby ste vykonávali režim prevádzky CLEANING FILTER (Čistenie filtra) na dennom základe.**
- **Ak bliká kontrolka MOLD PROOF (Kontrola plesní) / CLEANING FILTER (Čistenie filtra), vyčistíte nádobu na prach a znova nastavte ukazovateľ čistoty skrine na prach. ► Strana 37**

< Vzťah medzi režimom prevádzky CLEANING FILTER (Čistenie filtra) a kontrolkou vnútornej jednotky >

Klimatizácia	Režim prevádzky CLEANING FILTER (Čistenie filtra)	Kontrolka MOLD PROOF (Kontrola plesní) / CLEANING FILTER (Čistenie filtra)
Prevádzka	Automatic "On" (Automatické zapnutie)	Zhasne *1 *2
	Automatic "Off" (Automatické vypnutie)	Zhasne *2
Nie je v prevádzke	Automatic "On" (Automatické zapnutie), v prevádzke	Svieti
	Automatic "Off" (Automatické vypnutie), v prevádzke	Svieti
	Automatic "On / Off", not operating (Automatické zapnutie alebo vypnutie, nie je v prevádzke)	Zhasne

*1 Ak sa spustí režim prevádzky AUTO CLEANING FILTER (Automatické čistenie filtra) potom, ako jednotka pracovala 24 hodín alebo dlhšie, rozsvieti sa kontrolka MOLD PROOF (Kontrola plesní) / CLEANING FILTER (Čistenie filtra).

*2 Ak je AUTO MOLD PROOF (Automatická kontrola plesní) nastavená na "On" (Zap.), kontrolka sa rozsvieti.

Aby ste poznali stav vašej miestnosti a klimatizácie

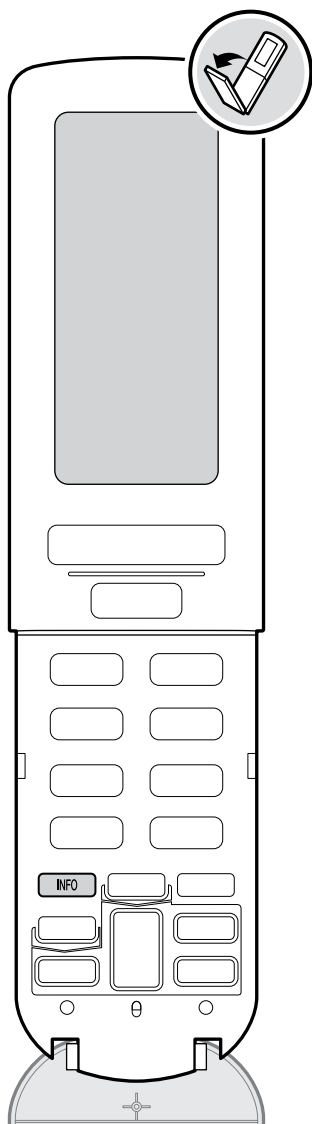

INFORMÁCIA

Ukazovateľ zobrazený na LCD poskytuje informácie o teplote, spotrebe energie atď. Zobrazené vnútorné a vonkajšie teploty sa merajú v blízkosti vnútorných a vonkajších jednotiek. Ukazovateľ by sa mal používať len ako pomôcka.

< Zobrazenie informácií >

● Diaľkový ovládač nasmerujte smerom na vnútornú jednotku a stlačte **INFO**.

- Diaľkový ovládač udržiavajte nasmerovaný smerom na vnútornú jednotku asi 2 sekundy. Signál je prijímaný z vnútornej jednotky.
- Zakaždým, keď stlačíte tlačidlo, zmení sa informácia.

Príklad LCD

Ak je vnútorná teplota 30°C počas režimu prevádzky DRY COOLING (Suchá klimatizácia).

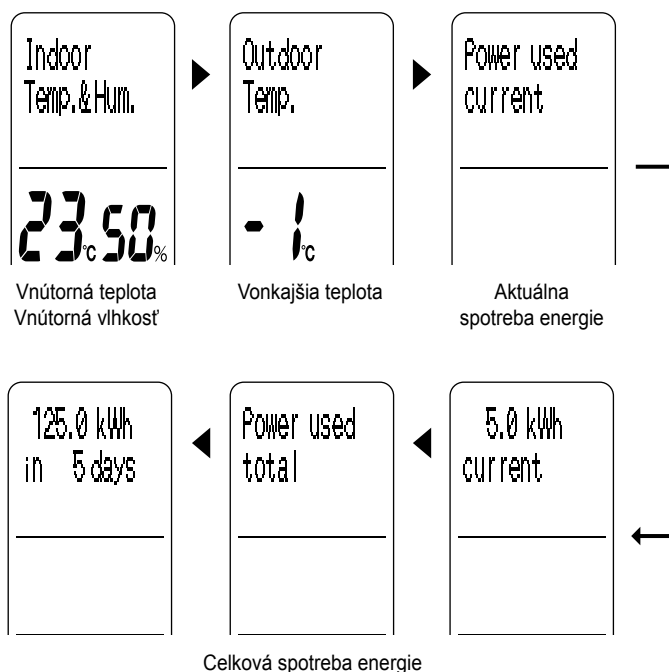

Poznámky k informáciám

- Celková spotreba energie sa zobrazí až do 9.999 kWh. Ak celková spotreba energie prekročí 9.999 kWh, ukazovateľ zobrazuje 0 kWh. Takisto ak celkový počet dní, počas ktorých sa jednotka používala, prekročí 999, ukazovateľ zobrazuje 0 dní. (Zobrazený počet dní je celkový čas, počas ktorého bolo zapnuté elektrické napájanie jednotky.) Hodnoty použite, prosím, len ako pomôcku.
- Spotreba energie sa zobrazí v prírastkoch 0,1 kWh až 50 kWh a potom po 50 kWh v prírastkoch 1 kWh.
- Vnútorné a vonkajšie teploty sú určené odhadom teplôt v blízkosti vnútorných a vonkajších jednotiek na základe teplôt snímaných snímačom umiestneným na vnútorných a vonkajších jednotkách.
- Ak sa signály z diaľkového ovládača nedostanú správne k vnútornej jednotke, musí byť nastavenie zobrazené na LCD odlišné od aktuálneho režimu prevádzky vnútornej jednotky. Ak v takom prípade stlačíte **INFO**, zmení sa režim prevádzky vnútornej jednotky podľa nastavenia na diaľkovom ovládači.
- Ak stlačíte **INFO**, keď sa nedá zistiť vonkajšia teplota, napríklad ak je jednotka zastavená, zobrazí sa vonkajšia teplota ako "--". V takom prípade stlačte znova **INFO**.
- Môžu byť zobrazené vnútorné a vonkajšie teploty medzi -9°C a 39°C.

Zmena štandardných nastavení

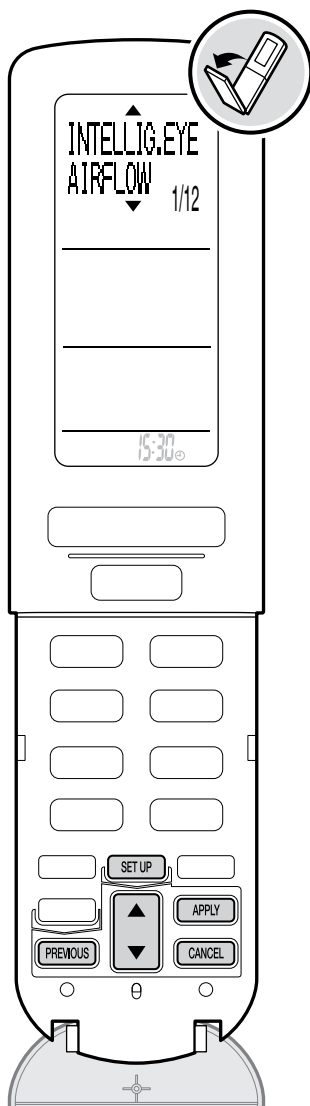

Nastavenia menu

Štandardné nastavenia môžete meniť podľa prostredia vo vašej miestnosti a podľa vašej chuti.

< Zmena nastavenia >

● Stlačte **SET UP** .

● Stlačením  vyberte položku a stlačte **APPLY** .

Č.	Položky menu	Strana
1	INTELLIG.EYE AIRFLOW	32
2	AUTO OFF time	32
3	BREEZE AIRFLOW	32
4	HUMIDIFY AIRFLOW	32
5	CONTINUE DRY	33
6	INSTALLED POSITION	33
7	RESET USED POWER	33
8	SOUND VOLUME	33
9	CONTRAST	34
10	24 HOUR FRESH AIR	34
11	RC ADDRESS	34
12	CHILD LOCK	34

● Stlačením  vyberiete každé nastavenie a stlačíte **APPLY** .

- Aby ste nastavili 24 HOUR FRESH AIR (Čerstvý vzduch 24 hodín), RC ADDRESS (Adresa diaľkového ovládača) alebo CHILD LOCK (Detský zámok), stlačte asi na 2 sekundy.
- Ak je nastavenie kompletné, znova sa zobrazí obrazovka menu (s výnimkou, keď je nastavenie CHILD LOCK (Detský zámok)).
- Obrazovka menu sa vráti na pôvodnú obrazovku, ak sa asi 1 minútu nevykoná žiadna činnosť.

< Návrat na predchádzajúce zobrazenie >

● Stlačte **PREVIOUS** .

< Ukončenie nastavení menu >

● Stlačte **CANCEL** .

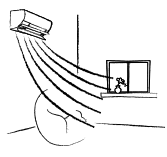
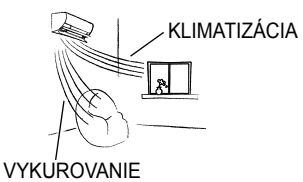
Č.	Menu	Nastavenie	Popis
1	INTELLIG.EYE AIRFLOW	Focus	Snímač INTELLIGENT EYE (Inteligentné oko) sníma oblasť, kde je osoba a nastavuje smer vodorovného prúdenia vzduchu na vyfukovanie vzduchu priamo na osobu.
		Comfort *	Snímač INTELLIGENT EYE (Inteligentné oko) sníma oblasť, kde je osoba a nastavuje smer vodorovného prúdenia vzduchu, aby nedošlo k vyfukovaniu vzduchu priamo na osobu.
<p>< Poznámka ></p> <p>■ Focus</p> <ul style="list-style-type: none"> Zvislý smer prúdenia vzduchu sa nastaví tak, aby sa dosiahla maximálna rýchlosť prúdenia vzduchu. <p>■ Comfort</p> <ul style="list-style-type: none"> Jednotka vyfukuje vzduch smerom hore režime prevádzky COOLING (Klimatizácia) a smerom dole v režime prevádzky HEATING (Vykuovanie). <div style="text-align: right;">   </div>			
2	AUTO OFF time	1 HR *	<p>Nastavuje čas pre zastavenie režimu prevádzky po 1 hodine alebo po 3 hodinách.</p> <ul style="list-style-type: none"> Táto funkcia nie je počas nasledovných operácií aktivovaná. <div style="border: 1px solid black; padding: 5px; margin: 5px 0;"> Režim prevádzky MOLD PROOF (Kontrola plesní), QUICK HEATING TIMER (Časovač rýchleho vykurovania) a CLEANING FILTER (Čistenie filtra) </div> <p>Táto funkcia bude aktivovaná po ukončení každej operácie.</p> <ul style="list-style-type: none"> Táto funkcia nie je úplne aktivovaná, ak je nastavený režim prevádzky 24 HOUR FRESH AIR SUPPLY VENTILATION (Prívod čerstvého vzduchu vetraním 24 hodín).
		3 HR	
<p>< Poznámka ></p> <ul style="list-style-type: none"> Táto funkcia mení nastavenú teplotu +2°C v režime prevádzky COOLING (Klimatizácia) / -2°C v režime prevádzky HEATING (Vykuovanie) a zastaví prevádzku po predbežne nastavenom čase, ak sa posúdi, že nikto nie miestnosti. 3 minúty pred zastavením prevádzky začne blikať kontrolka režimu prevádzky OPERATION pre zníženie rýchlosti prúdenia vzduchu. Potom sa okamžite zastaví režim prevádzky. V tomto režime sa automaticky zastaví prevádzka. Ak sa v miestnosti nachádza malé dieťa alebo chorá osoba, odporúča sa nastaviť režim prevádzky AUTO OFF (Automatické vypnutie) na "Off" (Vyp.). (Ak sa osoba príliš nepohybuje, snímač posúdi, že sa v miestnosti nikto nenachádza a klimatizácia sa môže zastaviť.) Ak bola prevádzka zastavená použitím režimu prevádzky AUTO OFF (Automatické vypnutie), LCD nezobrazí "OFF" (Vyp.). 			
3	BREEZE AIRFLOW	Auto *	Nastavuje rýchlosť prúdenia vzduchu vánok BREEZE AIRFLOW na "Auto" (Automatika).
		Low	Nastavuje rýchlosť prúdenia vzduchu vánok BREEZE AIRFLOW na "Low" (Nízka).
<p>< Poznámka ></p> <ul style="list-style-type: none"> Táto funkcia nastavuje rýchlosť prúdenia vzduchu, ak je zvislý smer prúdenia vzduchu nastavený na "BREEZE" (Vánok). Ak ste rušený prevádzkovou hlučnosťou jednotky, nastavte ju na "Low" (Nízka). 			
4	HUMIDIFY AIRFLOW	Auto *	Nastavuje rýchlosť prúdenia vzduchu zvlhčovania na "Auto" (Automatika).
		High	Nastavuje rýchlosť prúdenia vzduchu zvlhčovania na "High" (Vysoká).
		Low	Nastavuje rýchlosť prúdenia vzduchu zvlhčovania na "Low" (Nízka).
<p>< Poznámka ></p> <ul style="list-style-type: none"> Táto funkcia nastavuje rýchlosť prúdenia vzduchu zvlhčovania v režime prevádzky "URURU" HUMIDIFY (Zvlhčovanie) a HUMID HEATING (Vykuovanie so zvlhčovaním). Na zvýšenie rýchlosti prúdenia vzduchu zvlhčovania ju nastavte na "High" (Vysoká) a ak ste rušený hlučnosťou v režime prevádzky zvlhčovanie, nastavte ju na "Low" (Nízka). 			

* Štandardné nastavenie

Zmena štandardných nastavení

Č.	Menu	Nastavenie	Popis
5	CONTINUE DRY	On *	Vykonáva sa režim prevádzky CONTINUE DRY (Súvislé vysušovanie).
		Off	Nevykonáva sa režim prevádzky CONTINUE DRY (Súvislé vysušovanie).

< Poznámka >

- Ak vnútorná teplota alebo vlhkosť príliš klesnú pod predbežne nastavenú hodnotu, ventilátory vnútorných a vonkajších jednotiek sa zastavia, aby sa zachovala príjemná klíma v miestnosti. Tento režim prevádzky sa aktivuje v režimoch prevádzky COOLING (Klimatizácia), "SARARA" DRY (Sušenie) a DRY COOLING (Suchá klimatizácia).
- Ak je CONTINUE DRY (Súvislé vysušovanie) nastavené na "On" (Zap.), spustenie režimov prevádzky COOLING (Klimatizácia), "SARARA" DRY (Sušenie) alebo DRY COOLING (Suchá klimatizácia) spustí funkciu deodorizácie, ktorá zníži nepríjemný zápach vychádzajúci z vnútornej jednotky a jednotka nevyfukuje vzduch 40 sekúnd.
- Pred prevádzkou vonkajšej jednotky môže byť vnútorná teplota vyššia než nastavená teplota.

6	INSTALLED POSITION	 *	Stred obdĺžnika * Vodorovný smer prúdenia vzduchu vyfukuje vzduch rovnomerne smerom doprava a doľava.
			Pravý roh obdĺžnika Vodorovný smer prúdenia vzduchu vyfukuje vzduch smerom doľava.
			Ľavý roh obdĺžnika Vodorovný smer prúdenia vzduchu vyfukuje vzduch smerom doprava.
			Vodorovný stred Vodorovný smer prúdenia vzduchu vyfukuje vzduch rovnomerne smerom doprava a doľava.
			Vodorovný pravý roh Vodorovný smer prúdenia vzduchu vyfukuje vzduch smerom doľava.
			Vodorovný ľavý roh Vodorovný smer prúdenia vzduchu vyfukuje vzduch smerom doprava.

< Poznámka >

- Smer prúdenia vzduchu sa správne ovláda vstupom údajov o tvare miestnosti a polohe inštalácie vnútornej jednotky do diaľkového ovládača. Nastavte obdĺžnik alebo vodorovný tvar podľa tvaru miestnosti.
- Ak ste nenastavili pravý a ľavý roh správne, v niektorých nastaveniach prúdenia vzduchu sa nemusí dať smer prúdenia vzduchu správne ovládať.
- Rozsah smeru prúdenia vzduchu v nastavení vodorovného prúdenia vzduchu (smer prúdenia vzduchu, ktorý môže byť zvolený pomocou ) sa zmení podľa nastavení polohy inštalácie.

< Návody na nastavenie >

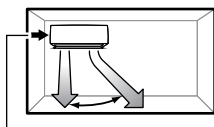

Ak je vzdialenosť 2 až 50 cm, nastavte ľavý roh.

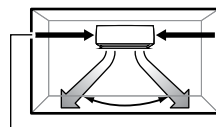

Ak sa jednotka inštaluje do stredu, nastavte ju do stredu.

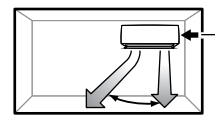

Ak je vzdialenosť 2 až 50 cm, nastavte pravý roh.

7	RESET USED POWER	Znova nastavte pomocou APPLY	Znova nastavuje celkovú spotrebu energie na 0 kWh.
---	------------------	------------------------------	--

< Poznámka >

- Táto funkcia znova nastavuje celkovú spotrebu energie.
- Pre kontrolu spotreby energie stlačte .

8	SOUND VOLUME	High	Hlasitosť je vysoká.
		Low *	Normálna hlasitosť.
		Off	Hlasitosť je vypnutá.

< Poznámka >

- Táto funkcia nastavuje hlasitosť tónu prijatého vnútornou jednotkou.

* Štandardné nastavenie

Č.	Menu	Nastavenie	Popis
9	CONTRAST	1 až 5	<ul style="list-style-type: none"> Môžete nastaviť kontrast medzi 1 a 5. Štandardné nastavenie je "3". Čím je číslo vyššie, tým je tmavší ukazovateľ.

< Poznámka >

- Táto funkcia nastavuje kontrast LCD.

10	24 HOUR FRESH AIR	Stlačte APPLY 2 sek. Zap.	Spustí režim prevádzky 24 HOUR FRESH AIR SUPPLY VENTILATION (Prívod čerstvého vzduchu vetraním 24 hodín).
		Stlačte APPLY 2 sek. Vyp.*	Zastaví režim prevádzky 24 HOUR FRESH AIR SUPPLY VENTILATION (Prívod čerstvého vzduchu vetraním 24 hodín).

< Poznámka >

- Aj keď sa klimatizácia zastaví pomocou diaľkového ovládača, vetranie pokračuje 24 hodín, kým sa nezmení nastavenie na "Off" (Vyp.).
- 24 HOUR FRESH AIR SUPPLY VENTILATION (Prívod čerstvého vzduchu vetraním 24 hodín) sa spustí, ak bol zapnutý obvodový istič. (Počas prevádzky je na jednotke kontrolka OPERATION vypnutá. Na diaľkovom ovládači sa nič nezobrazí.)
- Ak sa používa len 24 HOUR FRESH AIR SUPPLY VENTILATION (Prívod čerstvého vzduchu vetraním 24 hodín), výstup filtra sa nemôže spustiť.
- Ak je AUTO CLEANING FILTER (Filter automatického čistenia) nastavený na "On" (Zap.) a normálna prevádzka klimatizácie sa zastaví na 24 hodín alebo dlhšie, 24 HOUR FRESH AIR SUPPLY VENTILATION (Prívod čerstvého vzduchu vetraním 24 hodín) sa ukončí a spustí sa režim prevádzky CLEANING FILTER (Čistenie filtra) (a trvá asi 11 minút). Po vyčistení filtra sa znova spustí 24 HOUR FRESH AIR SUPPLY VENTILATION (Prívod čerstvého vzduchu vetraním 24 hodín). **► Strana 28**

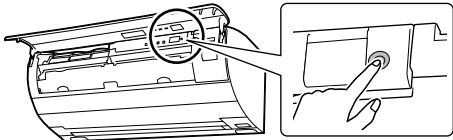
11	RC ADDRESS	Stlačte APPLY 2 sek. 1 *	<p>Štandardné nastavenie je "1" pre vnútornú jednotku aj diaľkový ovládač.</p> <p>< Nastavenie adresy na "2" ></p> <ol style="list-style-type: none"> Otvorte čelný panel a zapnite obvodový istič. Stlačte SETUP. Stlačením ↓ vyberte "RC ADDRESS" (Adresa diaľkového ovládača) a stlačte APPLY. Stlačením ↓ vyberte "2". Stlačením APPLY na 2 sekundy odošlete signál do vnútornej jednotky. Kontrolka OPERATION (Prevádzka) (zelená) bliká asi 1 minútu. (To neblíkajú ako chyba.) Ak bliká kontrolka OPERATION (Prevádzka), stlačte vypínač ON/OFF (Zap./vyp.) vnútornej jednotky.
		Stlačte APPLY 2 sek. 2	 <div style="border: 1px solid black; padding: 5px; margin-top: 10px;"> <p>Ak nemôžete nastaviť adresu, keď bliká kontrolka OPERATION (Prevádzka), znova uskutočnite tento postup od prvého kroku.</p> </div>

< Poznámka >

- Táto funkcia nastavuje adresu, ak do tej istej miestnosti nainštalujete 2 vnútorné jednotky a nechcete ich prevádzkovať s 1 diaľkovým ovládačom. Ak nastavujete jednu z vnútorných jednotiek a jeden z 2 diaľkových ovládačov na "2", nastavený diaľkový ovládač môže odosielať signál len do nastavenej vnútornej jednotky.

12	CHILD LOCK	Stlačte APPLY 2 sek. Zap.	Stlačením APPLY na asi 2 sekundy aktivujete funkciu detského zámku.
		Stlačte APPLY 2 sek. Vyp.	Stlačením APPLY na asi 2 sekundy zrušíte funkciu detského zámku.

< Poznámka >

- Táto funkcia zabraňuje náhodnej obsluhu diaľkového ovládača deťmi.



sa zobrazí a tlačidlá s výnimkou **SETUP** sa zablokujú.

* Štandardné nastavenie

Čistenie (pre servisný personál)

! UPOZORNENIE

- Pred čistením nezabudnite zastaviť prevádzku a vypnúť hlavný vypínač.
- Viac o starostlivosti a čistení sa dozviete od pracovníkov servisu.

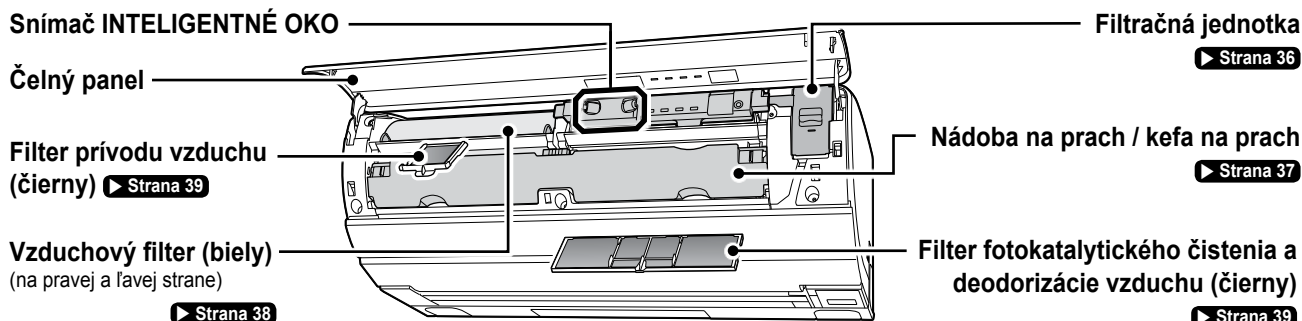

Čelný panel

Keď?

Keď nájdete nečistoty a prach.

Ako?

- Jemne utrite jemnou handrou namočenou do vody alebo neutrálnym kvapalným čistiacim prostriedkom.
- Nezabudnite vyčistiť zadnú časť čelného panelu.

! UPOZORNENIE

- Pri demontáži a nasadzovaní čelného panelu stojte na pevnom, stabilnom podklade a dávajte pozor, aby ste nespádli.
- Pri odoberaní alebo nasadzovaní čelného panela bezpečne čelný panel podprite rukou, aby nespadol.

Odobratie čelného panelu

1. Vypnite hlavný vypínač elektrického napájania.

2. Panel držte na oboch koncoch a otvorte ho tak, aby sa panel zastavil.

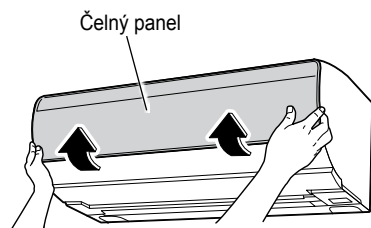

- Ďalším zatlačením za polohu zastavenia je možné panel ľahšie vybrať.

3. Odoberte čelný panel.

- Zatlčením na hriadeľ na ľavej strane čelného panela smerom von vytlačte čelný panel smerom hore a vyberte ho. (Tým istým spôsobom odstráňte hriadeľ čelného panelu na pravej strane.)
- Po odstránení oboch hriadeľov čelného panelu zatlačte čelný panel smerom k vám a vyberte ho.

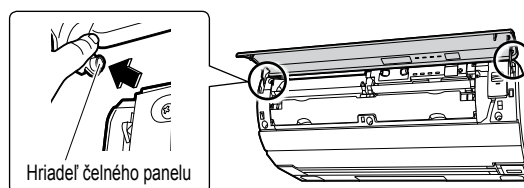

Montáž čelného panelu

1. Naraz zasunúť pravý a ľavý otočný hriadeľ na čelnom paneli do otvorov pre hriadele.

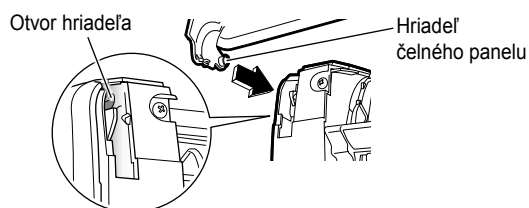

2. Čelný panel pomaly uzavrite a na oboch stranách čelného panelu zatlačte.

Uistite sa, že je čelný panel bezpečne namontovaný.

Vnútrná jednotka / snímač INTELLIGENT EYE

Keď?

Keď nájdete nečistoty a prach.

Ako?

- Jemne utrite jemnou suchou handrou.
- Nezabudnite vyčistiť časť objektívu snímača INTELLIGENT EYE (Inteligentné oko).

! UPOZORNENIE

- Nedotýkajte sa hliníkových rebier vnútornej jednotky. (Mohli by spôsobiť úraz.)
- Na čistenie klimatizácie nepoužívajte nasledovné. (Môže spôsobiť deformáciu, zmenu sfarbenia alebo škrabance.)
 - Voda je teplejšia než 40°C
 - Prchavá kvapalina, napr. benzén, benzín a riedidlo
 - Leštiaca zmes
 - Drsný materiál, napr. drsná kefa

Filtračná jednotka

Kedy?

Ak kontrolka TIMER (Časovač) (oranžová) bliká alebo raz za obdobie.



Kontrolka časovača TIMER bliká preto, aby sa zobrazilo, že filtračná jednotka potrebuje vyčistiť, ak celková doba prevádzky klimatizácie prekročila 1 800 hodín. (**Kontrolka vyčistenia filtračnej jednotky**) Vyčistíte filtračnú jednotku.

Výstup filtra je zablokovaný, ak kontrolka bliká.

Ako?

- 1) Filtračnú jednotku namočte do vlažnej vody alebo studenej vody (na asi 1 hodinu).
- 2) Na čistenie jednotky použite bavlnenú alebo jemnú handru. (**Noste gumené rukavice.**)
- 3) Jednotku umyte tečúcou vodou a dôkladne vypustite.
- 4) Jednotku vysušte v dobre vetranom priestore a v tieni (asi 1 deň).

Po vyčistení znova nastavte ukazovateľ.

Zapnite hlavný vypínač a stlačte  . Potom  , pričom klimatizácia nefunguje. **► Strana 8**

- Kontrolka čistenia pomocou filtračnej jednotky zhasne.

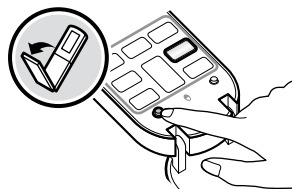

Ak sa na ihly prílepi prach

Z ihli jemne utrite prach pomocou jemného materiálu, napr. bavlnený materiál navlhčený vodou alebo neutrálnym čistiacim prostriedkom. Pri utieraní prachu buďte opatrní, aby sa ihly nedeformovali. Deformovaná ihla znižuje schopnosť deodorizácie.

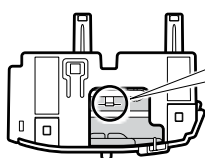

 Prach — Bavlnený materiál
Ihlice jemne utrite smerom od základne po špičku.

Demontáž filtračnej jednotky

- Uchopte rukoväť filtračnej jednotky a potiahnite ju smerom k sebe.

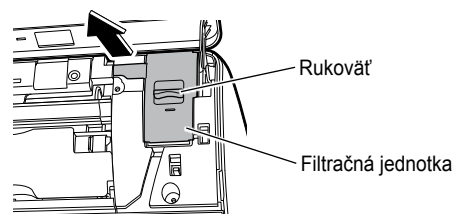

Nasadenie filtračnej jednotky

- Filtračnú jednotku vložte po celej dĺžke.

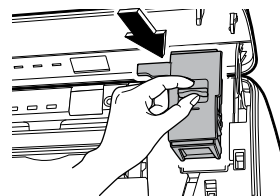

Pozor

- Ak nemôžete odstrániť nečistoty alebo prach úplne, pridajte neutrálny kvapalný čistiaci prostriedok do vlažnej alebo studenej vody a namočte do nej filter.
- Ak používate neutrálne kvapalné čistiace prostriedky, dodržujte pokyny pre ich použitie. Filtračnú jednotku dôkladne umyte vodou, po použití čistiaceho prostriedku odstráňte všetky jeho zvyšky.
- Dávajte pozor, aby ste na filtračnej jednotke nenechávali žiadne nečistoty. (Prach môže to spôsobiť poškodenie jednotky.)
- Filtračnú jednotku nerozoberajte.

Čistenie (pre servisný personál)

Nádoba na prach / kefa na prach

Keď?



Keď kontrolka MOLD PROOF (Kontrola plesní) / CLEANING FILTER (Čistenie filtra) (zelená) bliká.

Kontrolka MOLD PROOF (Kontrola plesní) / CLEANING FILTER (Čistenie filtra) bliká, čo znamená, že nádoba na prach potrebuje vyčistiť alebo ak sa kefa na prach znečistila v režime prevádzky CLEANING FILTER (Čistenie filtra) (automatický alebo ručný). (**Ukazovateľ potreby čistenia nádoby na prach**) Vyčistite nádobu na prach. Režim prevádzky CLEANING FILTER (Čistenie filtra) sa vykonáva, ak kontrolka bliká.

Ako?

- Na odstránenie prachu použite vysávač alebo umyte vodou.
- Ak ste nádobu na prach umyli vodou, dobre ju vysušte v tieni.

Po vyčistení znova nastavte ukazovateľ.

Zapnite hlavný vypínač, stlačte  a potom , pričom klimatizácia nefunguje. ► **Strana 8**

- Kontrolka čistenia nádoby na prach zhasne.

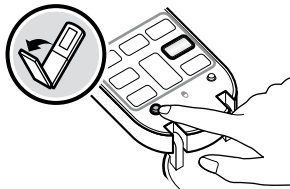

Demontáž nádoby na prach

1. Pravú a ľavú upevňovaciu úchytku (modrá) presuňte smerom dovnútra a pomaly vytiahnite nádobu na prach smerom von oboma rukami.

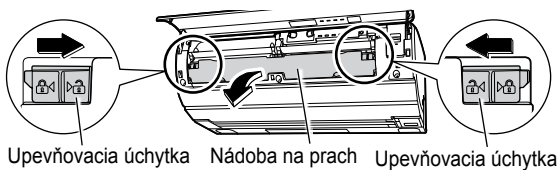

2. Otvorte nádobu na prach.

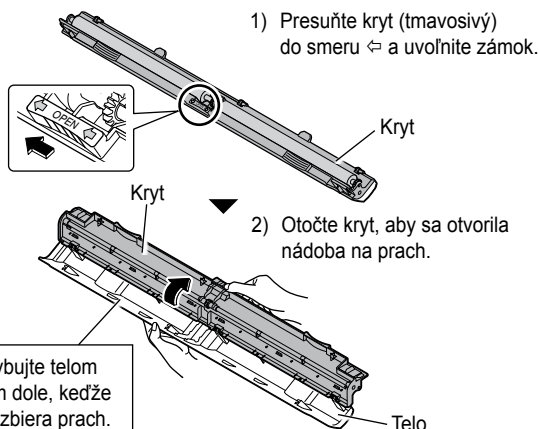

< Odstránenie alebo nasadenie kefy na prach >

- 1) Potiahnite stred kefy na prach.
- 2) Z otvorov hriadeľa na pravej a ľavej strane vyberte kefu na prach.
- 3) Vytiahnite kefu na prach. Pri inštalácii nasadte kefu na prach do otvorov hriadeľa a zatlačte do nádoby na prach.

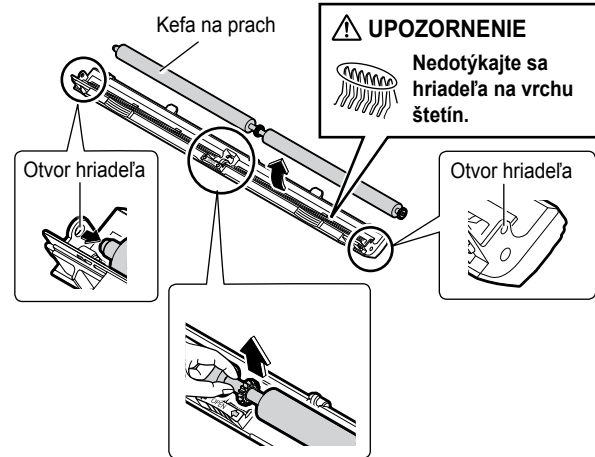

Uistite sa, že je kefa na prach bezpečne nasadená. Inak sa kefa na prach nesmie otáčať a nesmie sa vykonať režim prevádzky CLEANING FILTER (Čistenie filtra).

Montáž nádoby na prach

1. Nádobu na prach uzavrite a potom presuňte kryt pre uzamknutie nádoby na prach.

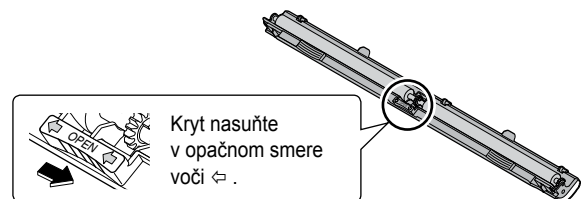

2. Nádobu na prach pridržte oboma rukami a nasadte ju na jednotku tak, aby kefa na prach bola na strane klimatizácie.
3. Upevňovacie úchytky na oboch koncoch posuňte smerom von.

Režim prevádzky CLEANING FILTER (Čistenie filtra) sa nevykoná správne, ak nie sú úchytky bezpečne zaistené.

Keď čistíte filtre, otvorte čelný panel a demontujte nádobu na prach.

Vzduchový filter (biely)

Ak je režim prevádzky AUTO CLEANING FILTER (Automatické čistenie filtra) nastavené na "On" (Zap.), v zásade nie je potrebná údržba.

► Strana 28

Ak ste si vedomý nečistôt, napr. ak je na vzduchovom filtri usadený olej alebo nikotín alebo ak je režim prevádzky AUTO CLEANING FILTER (Automatické čistenie filtra) nastavený na "Off" (Vyp.), vyčistite filter.

Keď?

Keď nájdete nečistoty a prach.

Ako?

- Na odstránenie prachu použite vysávač.
- Ak nemôžete odstrániť prach alebo nečistoty úplne, namočte filter do vlažnej vody s neutrálnym kvapalným čistiacim prostriedkom a vyčistite ho špongiou.
- Po vypratí filtra ho vysušte.
- Filter vyrovnajte rukou a dobre ho vysušte v tieni.

Pozor

- Vzduchový filter nedemontujte.

Demontáž vzduchového filtra

1. Rám upevnenia filtra zatlačte smerom dole (žltý).

- Úchytka rámu upevnenia filtra (žltá) sú k dispozícii jedna na každej strane.

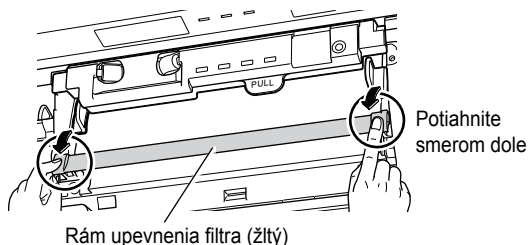

2. Vzduchový filter vyťahnite.

- 1) Držte stlačenú záložku PULL na jednotke displeja (čierna) priamo k jednotke smerom hore.
- 2) Zdvihnite rukoväť vzduchového filtra (modrý) smerom hore a dopredu.
- 3) Rukoväť potiahnite smerom dole.

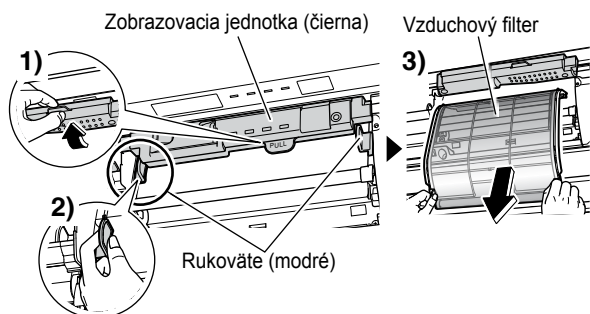

Montáž vzduchového filtra

1. Držte rukoväť (modré) a filter vložte pozdĺž koľajnice.

- Po nasadení vzduchového filtra nasmerujte jednotku displeja (čierna) smerom dole.

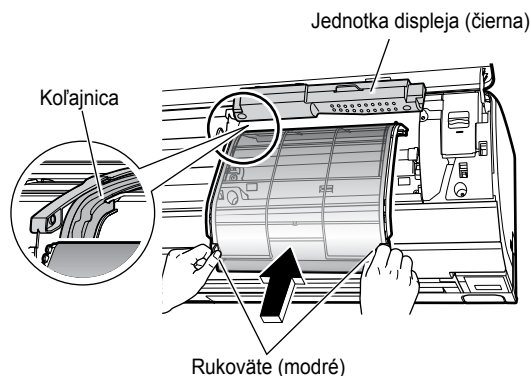

2. Rám upevnenia filtra (žltý) zatlačte smerom hore, kým nezapadne na svoje miesto.

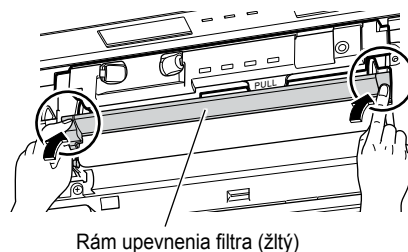

Ak rám nie je bezpečne zaistený, čelný panel sa môže poškodiť. Po vyčistení spustíte režim prevádzky CLEANING FILTER (Čistenie filtra) na kontrolu, či vzduchový filter pracuje správne.

► Strana 28

Čistenie (pre servisný personál)

Keď čistíte filtre, otvorte čelný panel a demontujte nádobu na prach.

Filter fotokatalytického čistenia a deodorizácie vzduchu (čierny)

Keď?

Ak nájdete prach.

Ako?

- Na odstránenie prachu použite vysávač.

Pozor

- Nikdy neumývajte filter vo vode.

Demontáž fotokatalytického filtra na čistenie vzduchu a deodorizáciu

1. Demontujte vzduchový filter na pravej strane. ► **Strana 38**

2. Zdvihnite rukoväť a odstráňte filter z úchytiek.

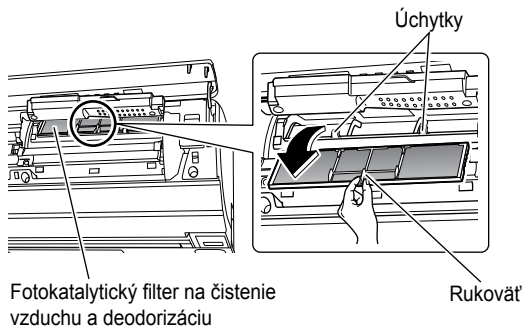

Nasadenie fotokatalytického filtra na čistenie vzduchu a deodorizáciu

• Fotokatalytický filter čistenia vzduchu a deodorizácie vráťte do svojej polohy.

- Zaveste fotokatalytický filter čistenia vzduchu a deodorizácie na úchytka klimatizácie.

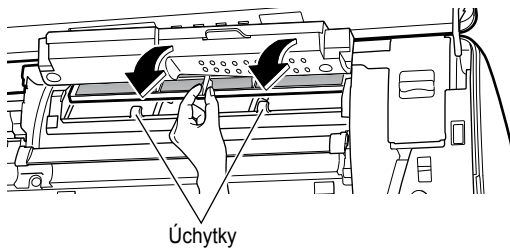

Režim prevádzky CLEANING FILTER (Čistenie filtra) nebude vykonávaný správne, ak fotokatalytický filter vyčistenia vzduchu a deodorizácie nie je nasadený správne. Po vyčistení spustíte režim prevádzky CLEANING FILTER (Čistenie filtra) na kontrolu, či vzduchový filter pracuje správne. ► **Strana 28**

- Staré filtre zlikvidujte ako nehorľavý odpad.
- Ak chcete objednať fotokatalytický filter čistenia vzduchu a deodorizácie, kontaktujte servis, kde ste kúpili klimatizáciu.

Položka	Fotokatalytický filter vyčistenia vzduchu a deodorizácie (s rámom) 1 sada
Objednávacie číslo	KAF046A41

Filter prívodu vzduchu (čierny)

Keď?

Keď nájdete nečistoty a prach.

Ako?

- Na odstránenie prachu použite vysávač.
- Ak nemôžete úplne odstrániť prach, namočte filter (spolu s rámom) do vlažnej alebo studenej vody na asi 10 až 15 minút a vyperte ho.

Pozor

- Filter nehrňte.
- Po namočení filtra prívodu vzduchu ho vypláchnite a dobre vysušte v tieni.

Demontáž filtra prívodu vzduchu

1. Demontujte vzduchový filter na ľavej strane. ► **Strana 38**

2. Zdvihnite rám upevnenia filtra (žltý), držte rukoväť a vytiahnite ho dopredu.

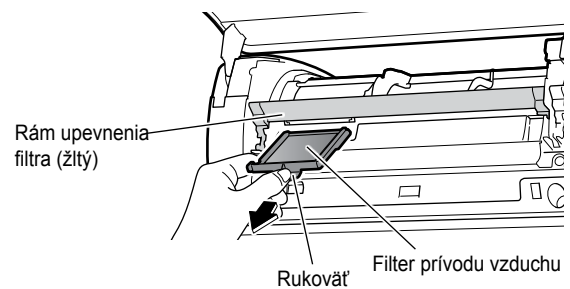

Montáž filtra prívodu vzduchu

• Opäť nasadíte filter prívodu vzduchu do svojej pôvodnej polohy.

- Nasmerujte ▲ na filter smerom hore a vložte filter prívodu vzduchu, kým nezapadne na svoje miesto.

Po vyčistení spustíte režim prevádzky CLEANING FILTER (Čistenie filtra) na kontrolu, či vzduchový filter pracuje správne. ► **Strana 28**

Ked' kontrolka OPERATION (Prevádzka) (zelená) bliká



Kontrolka OPERATION (Režim prevádzky) (zelená)

Ked' kontrolka TIMER (Časovač) (oranžová) bliká ► **Strana 36**

Ked' kontrolka MOLD PROOF (Kontrola plesni) / CLEANING FILTER (Čistenie filtra) (zelená) bliká ► **Strana 37**

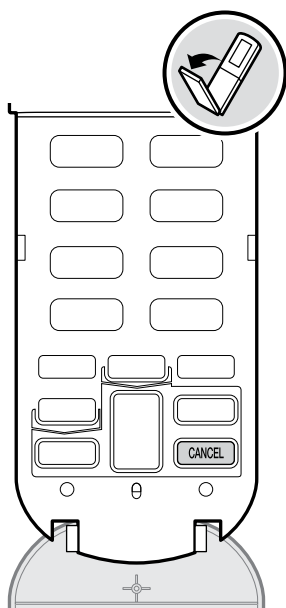

Ak kontrolka OPERATION (Prevádzka) (zelená) bliká, vypnite hlavný vypínač. Po asi 1 minúte znova zapnite a spustíte prevádzku.

Ak kontrolka OPERATION (Prevádzka) stále bliká, skontrolujte kód chyby podľa krokov nižšie a vykonajte vhodnú činnosť.

< Kontrola kódu chyby >

1. Diaľkový ovládač nasmerujte smerom na vnútornú jednotku a stlačte **CANCEL na asi 5 sekúnd.**

- Na LCD sa zobrazí kód chyby.

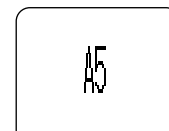

2. Skontrolujte kód chyby a vykonajte činnosť, ktorá je popísaná nižšie.

Kód chyby	Kontrola prevádzky a činnosti
A5	Je vzduchový filter znečistený alebo zaprášený? • Zastavte prevádzku a spustíte režim prevádzky CLEANING FILTER (Čistenie filtra). ► Strana 28

Vypnite a znova zapnite hlavný vypínač. Potom spustíte prevádzku.

E7	Je vo ventilátore vonkajšej jednotky zaseknutý cudzí predmet? • Vypnite hlavný vypínač a potom odstráňte cudzí predmet.
F3,F6,L3,L4,L5	Je výstup vzduchu vonkajšej jednotky zablokovaný vozidlom alebo podobne? • Vypnite hlavný vypínač a potom odstráňte prekážku.

Zapnite hlavný vypínač a spustíte prevádzku.

Iné kódy chýb	Skontrolujte názov modelu (alebo kód ovládania *) a kontaktujte servis.
---------------	---

3. Znova skontrolujte kontrolku OPERATION (Prevádzka) a vykonajte činnosť, ktorá je popísaná nižšie.

Kontrolka PREVÁDZKY	Činnosť
Svieti	Chvíľu pokračujte v prevádzke a kontrolka OPERATION (Prevádzka) neblinká, pokračujte v používaní klimatizácie.
Bliká znova	Skontrolujte názov modelu (alebo kód ovládania *) a kontaktujte servis.

< * Kontrola kódu ovládania >

▲ Ak sa na LCD zobrazí kód chyby, stlačte **CANCEL znova.**

- Na LCD sa zobrazí kód ovládania so 4 číslicami.
Ak sa pomocou vnútornej jednotky nedá skontrolovať názov modelu, použite tento kód ovládania ako požiadavku.

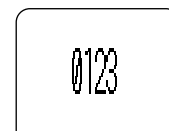

Pozor

- Ak sa stlačí **CANCEL** na asi 5 sekúnd, keď kontrolka OPERATION (Prevádzka) neblinká, zobrazí sa "00".
- Pre iné možné chyby.

► **Strana 41 - 45**

Nasledovný kód chyby označuje chybu jednotky zvlhčovania alebo niektorého zo snímačov. V tomto prípade sú k dispozícii len režimy prevádzky COOLING (Klimatizácia) a HEATING (Vykurovanie). Čo možno najskôr kontaktujte servis.

PH, PA, P9, CC, CA, U7

Často kladené otázky

Vnútorňá jednotka

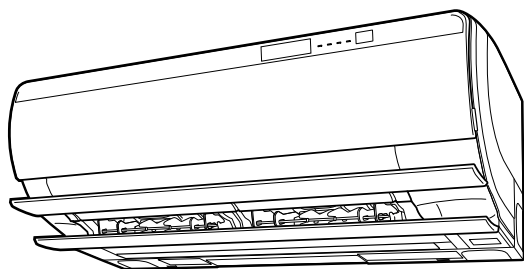

Sklápanie klápiek sa nespustí okamžite.

- Klimatizácia nastavuje polohu klápiek. Klápy sa čoskoro začnú pohybovať.

Klimatizácia počas prevádzky zastaví vytváranie prúdu vzduchu.

- Ak sa dosiahne nastavená teplota, rýchlosť prúdenia vzduchu sa zníži a prevádzka sa zastaví, aby nedošlo k vytvoreniu studeného prúdu vzduchu (počas vykurovania) alebo aby sa nezvyšovala vlhkosť (počas klimatizácie). Prevádzka sa obnoví automaticky, ak sa vnútorná teplota zvýši alebo klesne.

Jednotka sa nespustila.

- Ak bolo stlačené tlačidlo **AUTO**, tlačidlá priameho ovládania alebo tlačidlo **FAN ONLY** (Len ventilátor) hneď potom, ako bola zastavená prevádzka.
- Keď bol zmenený režim prevádzky jednotky.
 - Účelom je ochrana klimatizačnej jednotky. Počkajte asi 3 minúty.

Režim prevádzky HEATING (Vykurovanie) sa náhle zastaví a je počuť zvuk prúdenia.

- Systém sa zbavuje námrazy na vonkajšej jednotke. Po odstránení námrazy na vonkajšej jednotke sa spustí režim prevádzky vykurovania HEATING. Počkajte asi 3 až 10 minút.

Vonkajšia jednotka

Z vonkajšej jednotky vyteká voda alebo vystupuje para.

- V režime prevádzky **KÚRENIE**
 - Námraza na vonkajšej jednotke sa v režime rozmrazovania roztopila a voda vyteká alebo sa odparuje.
- V režime prevádzky **COOLING** (Klimatizácia) alebo **"SARARA" DRY** (Sušenie)
 - Vlhosť zo vzduchu sa kondenzáciou na chladnom povrchu vonkajšej jednotky mení na vodu a odtieká.

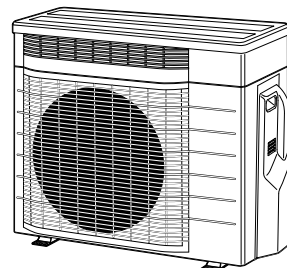



Bežne vznikajúce zvuky



- **Pískavý zvuk**
 - Je to zvuk zvlhčeného alebo prúdiaceho vzduchu na výstupe.
 - Prevádzková hlučnosť sa môže meniť v závislosti od vonkajšej teploty alebo vlhkosti.
- **Hučiaci zvuk**
 - To je zvuk vetrania. (Pri vetraní sa kombinuje s režimom prevádzky COOLING (Klimatizácia) /HEATING (Vykurovanie), je možné zastaviť len vetranie.) ► **Strana 24**
- **Pískavý alebo praskavý zvuk**
 - To je zvuk výstupu filtra.
- **Zvuk šumu**
 - To je zvuk kefy prachu, ktorá čistí vzduchový filter na odstránenie prachu zo vzduchového filtra v režime prevádzky CLEANING FILTER (Čistenie filtra).
- **Klikajúci zvuk, keď klimatizácia je alebo nie je v prevádzke**
 - To je zvuk operácie elektrických komponentov alebo ventilu, ktorý ovláda chladivo.
- **Zvuk ako prúd vody**
 - To je zvuk chladiva pretekajúceho cez klimatizáciu.
 - To je zvuk pri čerpaní vody do klimatizácie a je ho počuť, ak sa voda odčerpáva z klimatizácie v režime klimatizácia alebo odstraňovanie vlhkosti.
- **Zvuk vyfukovania**
 - To je zvuk, ktorý sa vytvára keď sa mení smer prietoku chladiva v klimatizácii.
- **Tikajúci zvuk**
 - To je zvuk, ktorý sa vytvára, keď sa klimatizácia nepatrne rozťahne alebo zmrští v dôsledku zmeny teploty.
- **Klopkajúci zvuk**
 - To je zvuk, ktorý vychádza z vnútra klimatizácie, ak je zapnutý ventilátor a miestnosť je uzavretá. Tento zvuk sa môže zoslabiť, ak sa otvorí okno alebo sa zastaví ventilátor.
- **Pískajúci zvuk**
 - Tento zvuk sa vytvára, ak chladivo počas rozmrazovania prúdi.

Riešenie problémov (pre servisný personál)

Pred vytvorením požiadavky alebo žiadosti o opravu skontrolujte nasledovné.
Ak problém pretrvá, kontaktujte servis.



	<p>Bez problémov</p> <p>Nasledujúce prípady nepredstavujú poruchy.</p>		<p>Kontrola</p> <p>Predtým ako zavoláte servisného technika za účelom opravy, znovu prosím skontrolujte nasledujúce body.</p>
---	---	---	--

Klimatizácia nepracuje



Prípado	Popis / kde kontrolovať
Počas režimu prevádzky CLEANING FILTER (Čistenie filtra) bola spustená prevádzka.	 <ul style="list-style-type: none"> Vzduchový filter sa pohybuje späť do normálnej polohy. Čakajte až asi 3 minút.
Prevádzka bola spustená okamžite po zastavení CLEANING FILTER (Čistenie filtra).	
Klimatizačná jednotka nepracuje. [Kontrolka prevádzky OPERATION nesvieti]	 <ul style="list-style-type: none"> Bol vypnutý hlavný vypínač alebo vypálená poistka? Je to chyba elektrického napájania? Sú v diaľkovom ovládači batérie? Súhlasí adresa vnútornej jednotky s diaľkovým ovládačom? Znova nastavte adresu. ► Strana 34
Klimatizačná jednotka nepracuje. [Kontrolka prevádzky OPERATION bliká]	 <ul style="list-style-type: none"> Pomocou hlavného vypínača vypnite elektrické napájanie a znova spustite prevádzku pomocou diaľkového ovládača. Ak kontrolka prevádzky OPERATION stále bliká, skontrolujte kód chyby a kontaktujte servis. ► Strana 40

Ak vznikne potreba

Klimatizácia sa zastaví

Prípado	Popis / kde kontrolovať
Prevádzka jednotky sa náhle preruší. [Kontrolka OPERATION je zapnutá]	 <ul style="list-style-type: none"> Na ochranu svojho systému môže klimatizačná jednotka zastaviť svoju prevádzku následkom veľkého kolísania napätia v sieti. Jednotka automaticky obnoví prevádzku asi po 3 minútach.
Prevádzka jednotky sa náhle preruší. [Kontrolka prevádzky OPERATION bliká]	 <ul style="list-style-type: none"> Nezakrýva nič nasávanie ani vyfukovanie vzduchu vnútornej ani vonkajšej jednotky? Zastavte režim prevádzky a po vypnutí hlavného vypínača odstráňte prekážku. Pomocou diaľkového ovládača opäť spustite prevádzku. Ak kontrolka prevádzky OPERATION stále bliká, skontrolujte kód chyby a kontaktujte servis. ► Strana 40

Klimatizácia sa nezastaví

Prípado	Popis / kde kontrolovať
Klimatizácia pokračuje v režime prevádzky aj po zastavení režimu prevádzky COOLING (Klimatizácia), "SARARA" DRY (Sušenie) alebo DRY COOLING (Suchá klimatizácia).	 <ul style="list-style-type: none"> K tomu dôjde, ak je jednotka v režime prevádzky AUTO MOLD PROOF (Automatická kontrola plesní). Ak chcete zastaviť režim prevádzky MOLD PROOF (Kontrola plesní) v strede, stlačte OFF. Ak sa režim prevádzky AUTO MOLD PROOF (Automatická kontrola plesní) nehodí k vašej preferencii, nastavte režim prevádzky na "Off" (Vyp.). ► Strana 27
Klimatizácia pokračuje v prevádzke aj po zastavení prevádzky.	 <ul style="list-style-type: none"> Okamžite po zastavení klimatizácie <ul style="list-style-type: none"> K tomu dôjde, ak beží režim prevádzky rozmrazovanie (nočné rozmrazovanie). (Ak je nastavený QUICK HEATING TIMER (Časovač rýchleho vykurovania).) ► Strana 21 Ventilátor vonkajšej jednotky sa otáča aj ďalej počas asi 1 minúty pre ochranu systému. Keď klimatizačné zariadenie nie je v prevádzke <ul style="list-style-type: none"> Keď je vonkajšia teplota vysoká, ventilátor vonkajšej jednotky sa začne otáčať za účelom ochrany systému. Ak je odblokovaný 24 HOUR FRESH AIR SUPPLY VENTILATION (Prívod čerstvého vzduchu vetraním 24 hodín), klimatizácia neustále vytvára režim vetrania s vypnutou kontrolkou OPERATION (Prevádzka) aj po zastavení ďalšej operácie. To znamená, keď beží režim prevádzky príprava vykurovania pre QUICK HEATING TIMER (Časovač rýchleho vykurovania). ► Strana 21 K tomu dôjde, ak je jednotka v režime prevádzky CLEANING FILTER (Čistenie filtra). Počkajte asi 11 minút. ► Strana 28

Riešenie problémov (pre servisný personál)

Miestnosť sa neochladzuje alebo neohrieva

Prípado	Popis / kde kontrolovať
Vzduch nevychádza.	<ul style="list-style-type: none"> <input checked="" type="checkbox"/> ■ V režime prevádzky HEATING (Vykurovanie) <ul style="list-style-type: none"> • Klimatizácia sa zahrieva. Počkejte asi 1 až 4 minút. ■ V režime prevádzky COOLING (Klimatizácia) / "SARARA" DRY (Sušenie) / DRY COOLING (Suchá klimatizácia) <ul style="list-style-type: none"> • Ak je nastavenie rýchlosti prúdenia vzduchu "AUTO", funguje funkcia na zabránenie zápachu vo vnútornej jednotke. To zabraňuje úniku vzduchu ihneď po spustení režimu prevádzky. Počkejte asi 40 sekúnd. ► Strana 14
Vzduch nevychádza / Vzduch vychádza.	<ul style="list-style-type: none"> <input type="checkbox"/> ■ Ak je nastavenie rýchlosti prúdenia vzduchu vhodné? <ul style="list-style-type: none"> • Je nastavenie rýchlosti prúdenia vzduchu, napr. "Pokojná vnútorná jednotka" alebo "1"? • Zvýšte nastavenie rýchlosti prúdenia vzduchu. ■ Je nastavená teplota vhodná? ■ Je nastavenie smeru prúdenia vzduchu vhodné?
Vzduch vychádza.	<ul style="list-style-type: none"> <input type="checkbox"/> • Je nejaký nábytok priamo pod alebo vedľa vnútornej jednotky? • Je klimatizácia v režime prevádzky ECONO? ► Strana 25 • Sú vzduchové filtre znečistené? • Nezakrýva nič vstup vzduchu ani výstup vzduchu vnútornej ani vonkajšej jednotky? • Sú okno alebo dvere otvorené? • Otáča sa výstupný ventilátor? • Používa sa režim vetrania a klimatizácie súčasne? ► Strana 24

Vzduch zapácha

Prípado	Popis / kde kontrolovať
Z klimatizácie vychádza zápach.	<ul style="list-style-type: none"> <input checked="" type="checkbox"/> • Klimatizácia môže prebrať zápach zvonka. Zastavte režim prevádzky zvlhčovania a odstráňte príčinu zápachu. • Ak sa režim prevádzky prepne do režimu prevádzky na "SARARA" DRY (Sušenie), vlhkosť sa môže dočasne zvýšiť, ktorá môže vytvoriť zápach. • Zápach miestnosti absorbovaný jednotkou vystupuje s prúdom vzduchu. Odporúčame vám vyčistiť vnútornú jednotku. Kontaktujte servis. • Z výstupu vzduchu vychádza zápach, lebo sa vytvára malé množstvo ozónu. Napriek tomu je množstvo veľmi malé a nemôže poškodiť vaše zdravie. • K tomu dôjde, ak je jednotka v režime prevádzky MOLD PROOF (Kontrola plesní). ► Strana 27

Bežne vznikajúce zvuky

Prípado	Popis / kde kontrolovať
Počas zvlhčovania sa vytvára zvuk.	<ul style="list-style-type: none"> <input checked="" type="checkbox"/> ■ Prevádzkový zvuk je hlasný <ul style="list-style-type: none"> • V režime prevádzky HUMID HEATING (Vykurovanie so zvlhčením) zvlhčovacia jednotka spúšťa prevádzku a preto vytvára nepatrne hlasnejší zvuk v miestnosti. Tento zvuk sa vytvára režimom prevádzky zvlhčovanie, ktorý sa stane hlasnejším so zvýšením rýchlosti prúdu vzduchu. • V režime vetrania sa zvonka odoberá čerstvý vzduch. To môže spôsobiť vonkajší hluk. Prevádzkový zvuk sa takisto stane nepatrne hlasnejším. ► Strana 24 ■ Prevádzkový zvuk sa zmení <ul style="list-style-type: none"> • K tomu dôjde, ak sa zvlhčovací ventilátor spustí alebo zastaví. • Vonkajší zvuk môže byť hlasnejší.
Zvuk neustále vychádza z vnútornej jednotky aj po zastavení režimu prevádzky zvlhčovanie.	<ul style="list-style-type: none"> <input checked="" type="checkbox"/> • Na ochranu klimatizácie zvlhčovací ventilátor je zapnutý ďalšie asi 3 minúty po zastavení prevádzky.

Vychádza hmla

Prípado	Popis / kde kontrolovať
Z vnútornej jednotky vychádza hmla.	<ul style="list-style-type: none"> <input checked="" type="checkbox"/> • K tomu môže dôjsť, keď sa vzduch v miestnosti ochladí na hmlu studeným prúdom vzduchu počas režimu prevádzky COOLING (Klimatizácia) alebo iného režimu prevádzky. • To je v dôsledku toho, že vzduch v miestnosti je ochladený výmenníkom tepla a počas režimu prevádzky rozmrazovania sa vytvorí hmla.

Diaľkový ovládač

Prípado	Popis / kde kontrolovať
Jednotka neprijíma signály z diaľkového ovládača alebo má nízku citlivosť.	<input checked="" type="checkbox"/> • Batérie môžu byť vybité. Vymeňte všetky batérie za nové suché batérie AAA.LR06 (alkalické). Podrobnosti nájdete v časti "Príprava pred spustením do prevádzky". ► Strana 9
LCD je chybný, nefunguje alebo zobrazuje chybné.	
Spustia sa ostatné elektrické zariadenia.	<input checked="" type="checkbox"/> • Ak diaľkový ovládač aktivuje ostatné elektrické zariadenia, presuňte ich mimo alebo kontaktujte servis.
2 klimatizácie spustia prevádzku súčasne.	<input checked="" type="checkbox"/> • Ak nechcete ovládať 2 klimatizácie súčasne, zmeňte nastavenie adresy. ► Strana 34

Zobrazenie

Prípado	Popis / kde kontrolovať
Klimatizácia pracuje aj, keď je kontrolka OPERATION (Prevádzka) vypnutá.	<input type="checkbox"/> • Je jas kontroliek vnútornej jednotky nastavený na "Off" (Vyp.)? ► Strana 10
Kontrolky vnútornej jednotky sú tmavé.	<input type="checkbox"/> • Je jas kontroliek vnútornej jednotky nastavený na "Low" (Nízky)? ► Strana 10
Keď sa prevádzka spustí, kontrolka OPERATION (Prevádzka) chvíľu bliká a potom sa rozsvieti.	<input type="checkbox"/> • Skontrolujte kód chyby a kontaktujte servis. ► Strana 40
Kontrolka TIMER (Časovač) bliká.	<input type="checkbox"/> • Vyčistite filtračnú jednotku. ► Strana 36
Kontrolka MOLD PROOF (Kontrola plesní) / CLEANING FILTER (Čistenie filtra) bliká.	<input type="checkbox"/> • Vyčistite nádobu na prach. ► Strana 37
Kontrolka MOLD PROOF (Kontrola plesní) / CLEANING FILTER (Čistenie filtra) bliká aj po vyčistení nádoby na prach.	<input type="checkbox"/> • Resetujte ukazovateľ čistenia nádoby na prach. Ak kontrolka MOLD PROOF (Kontrola plesní) / CLEANING FILTER (Čistenie filtra) stále bliká, kontaktujte servis.

Režim prevádzky FLASH STREAMER AIR PURIFYING (Čistenie vzduchu filtrom)

Prípado	Popis / kde kontrolovať
Existuje značka vypálenia na kovovej časti filtračnej jednotky.	<input checked="" type="checkbox"/> • To je značka výstupu filtra.
Nedá sa vykonať režim prevádzky FLASH STREAMER AIR PURIFYING (Čistenie vzduchu filtrom).	<input type="checkbox"/> • Je čelný panel otvorený? Uzavrite čelný panel. ► Strana 35 • Je filtračná jednotka nainštalovaná bezpečne?
Zvuk výstupu filtra sa zastaví.	<input type="checkbox"/> • Je hrot ihly filtračnej jednotky znečistený? Vyčistite ihlu. ► Strana 36 • Výstup filtra sa zastaví, ak sa vnútorná teplota priblíži k nastavenej teplote a rýchlosť prúdenia vzduchu sa zníži.

Snímač INTELIGENTNÉ OKO

Prípado	Popis / kde kontrolovať
Snímač neodpovedá.	<input type="checkbox"/> • Snímač sa ohreje asi 2 minúty po spustení prevádzky. Počkajte chvíľu. • Snímač nerozpoznáva malý pohyb, napr. spiacich osôb alebo malých detí. • Ak je vnútorná teplota vysoká, snímač nemusí pracovať dobre. • Aj, keď je vnútorná teplota nízka, snímač nemusí dobre rozpoznať osoby, ktorých odev je studený práve potom ako sa vrátia späť domov v zime. Snímač nefunguje dobre, hlavne osoba nosí hrubý odev. • Snímač nemusí pracovať dobre, ak sa používa spotrebič podlahového kúrenia alebo elektrický koberec. • Presvedčte sa, že je čelný panel správne nasadený. Ak čelný panel nie je úplne nasadený, rozsah snímača INTELLIGENT EYE (Inteligentné oko) sa môže stať užší. • Ak je čelný panel znečistený, snímač nemusí fungovať. Čelný panel vyčistite. ► Strana 35

Riešenie problémov (pre servisný personál)

Režim prevádzky CLEANING FILTER (Čistenie filtra)

Prípado	Popis / kde kontrolovať
Režim prevádzky CLEANING FILTER (Čistenie filtra) nefunguje.	<ul style="list-style-type: none"> ✓ Na ochranu vzduchových filtrov sa nevykonáva prevádzka CLEANING FILTER (Čistenie filtra), ak je vnútorná teplota 10°C alebo menej. ► Strana 29 • K tomu dôjde, ak kontrolka MOLD PROOF (Kontrola plesní) / CLEANING FILTER (Čistenie filtra) bliká. Vyčistite nádobu na prach a znova nastavte ukazovateľ čistenia nádoby na prach. ► Strana 37
Režim prevádzky CLEANING FILTER (Čistenie filtra) je dlhý.	<ul style="list-style-type: none"> ✓ Účelom je ochrana klimatizačnej jednotky. Po zastavení zvlhčovania alebo vetrania sa nevykoná režim prevádzky CLEANING FILTER (Čistenie filtra), kým sa nezastaví ventilátor zvlhčovania. Počakajte asi 15 minút.
Režim prevádzky CLEANING FILTER (Čistenie filtra) sa nezastaví. [Kontrolka MOLD PROOF (Kontrola plesní) / CLEANING FILTER (Čistenie filtra) sa vypne]	<ul style="list-style-type: none"> ✓ ■ Po ručnom zastavení prevádzky <ul style="list-style-type: none"> • Vzduchový filter sa pohybuje späť do normálnej polohy. Čakajte až asi 3 minút.
Vzduchový filter sa počas režimu prevádzky CLEANING FILTER (Čistenie filtra) upchá.	<ul style="list-style-type: none"> ? • Skontrolujte, aby ste videli, či nie je časť vzduchového filtra deformovaná. • Skontrolujte, aby ste videli, či vzduchový filter, fotokatalytický filter čistenia vzduchu a deodorizácie a nádoba na prach sa nasadia správne. ► Strana 37-39
V režime prevádzky CLEANING FILTER (Čistenie filtra) dochádza k veľkému hluku.	<p>Ak je časť vzduchového filtra deformovaná, kontaktujte servis.</p>
Vzduchový filter je stále znečistený aj po vykonaní prevádzky CLEANING FILTER (Čistenie filtra).	<ul style="list-style-type: none"> ? • Je tam v nádobe na prach príliš veľa prachu? ► Strana 37 • Mazivo a decht z tabaku nesmú byť celkom odstraňované. Vyčistite vzduchový filter. ► Strana 38

Ostatné

Prípado	Popis / kde kontrolovať
Studený vzduch vychádza z klimatizácie, ak sa spustí režim prevádzky "SARARA" DRY (Sušenie).	<ul style="list-style-type: none"> ✓ • To je rýchle zníženie vlhkosti.
Počas režimu prevádzky "URURU" HUMIDIFY (Zvlhčovanie) z klimatizácie vychádza teplý vzduch.	<ul style="list-style-type: none"> ✓ • Ak je vnútorná teplota nízka, klimatizácia môže vykonávať slabý režim prevádzky HEATING (Vykurovanie).
Ak sa prevádzka zastaví, klapky sa neuzavrú.	<ul style="list-style-type: none"> ? • Dotkol sa niekto klapiek, ak je klimatizácia v prevádzke? Opäť spustíte prevádzku a znova ju zastavíte, aby sa klapky správne uzavreli.
Klimatizácia počas prevádzky náhle začne vykazovať zvláštne správanie.	<ul style="list-style-type: none"> ? • Klimatizácia môže mať poruchu v dôsledku blesku alebo rádia. Ak má klimatizácia poruchu, pomocou hlavného vypínača vypnite elektrické napájanie a znova spustíte prevádzku pomocou diaľkového ovládača.

Poznámky k podmienkam prevádzky

- Klimatizačné zariadenie vždy spotrebuje malé množstvo elektrickej energie aj, keď zariadenie nie je v prevádzke.
- Ak prevádzka pokračuje za ľubovoľných podmienok, ktoré sú iné než v nižšie uvedenej tabuľke,
 - Istiace zariadenie môže zastaviť prevádzku jednotky.
 - Na vnútornej jednotke sa môže vytvoriť rosa a kvapkať, ak je vybraný režim prevádzky COOLING (Klimatizácia) alebo "SARARA" DRY (Sušenie).

	COOLING (Klimatizácia)	"SARARA" DRY (Sušenie)	HEATING (Vykurovanie)	"URURU" HUMIDIFY (Zvlhčovanie)
Vonkajšia teplota	-10-43°C	18-42°C	-20-24°C	-10-24°C
Vnútorná teplota	18-32°C	18-30°C	10-30°C	12-30°C
Vnútorná vlhkosť	max. 80%	max. 80%	max. 70%	max. 70%

Okamžite zavolajte servisného technika

VAROVANIE

- Ak dôjde k neobvyklému javu (napríklad zápach po spaľovaní), jednotku zastavte a vypnite hlavný vypínač.
 - Ďalšia prevádzka zariadenia pri neobvyklých podmienkach môže spôsobiť poruchy, zasiahnutie elektrickým prúdom alebo vznik požiaru.
 - Poradte sa so servisnými pracovníkmi obchodu, kde ste klimatizačné zariadenie kúpili.
- Nikdy sa nesnažte klimatizačnú jednotku sami opravovať alebo upravovať.
 - Nesprávne uskutočnená práca môže spôsobiť zasiahnutie elektrickým prúdom alebo vznik požiaru.
 - Poradte sa so servisnými pracovníkmi obchodu, kde ste klimatizačné zariadenie kúpili.

Keď sa objaví niektorý z nasledovných príznakov, ihneď zavolajte servisného technika.

- Napájací kábel je neobvykle horúci alebo poškodený.
- Pri prevádzke sa ozývajú neobvyklé zvuky.
- Prevádzka je často prerušovaná výpadkom vypínača, poistky alebo prúdového chrániča.
- Niektorý z vypínačov alebo tlačidiel často zlyháva.
- Objavil sa zápach po spálení.
- Z vnútornej jednotky uniká voda.

Vypnite hlavný vypínač a kontaktujte servis.



Ak vznikne potreba

■ Po zlyhaní elektrického napájania

- Klimatizačná jednotka automaticky obnoví prevádzku asi po 3 minútach. Chvíľu počkajte.
- Ak je AUTO RESTART (Automatické opätovné spustenie) "Off", spustíte prevádzku použitím diaľkového ovládača.

■ Blesk

- Keď hrozí, že v blízkosti zariadenia môže udrieť blesk, zastavte prevádzku a pre ochranu systému vypnite hlavný vypínač.

■ Ak sa nepoužíva dlhšiu dobu

- 1) Vykonajte režim prevádzky MOLD PROOF (Kontrola plesní) v priebehu slnečného dňa pre dobré vysušenie vo vnútri. (Ako vykonať režim prevádzky MOLD PROOF (Kontrola plesní). ► **Strana 27**)
- 2) Po ukončení prevádzky vypnite hlavný vypínač klimatizácie.
- 3) Batérie vyberte z diaľkového ovládača.
 - Pre obnovenie používania klimatizácie zapnite hlavný vypínač. Klimatizácia vykonáva kontrolu prevádzky každej časti.

Požiadavky na likvidáciu



Váš výrobok a batérie dodané s ovládačom sú označené týmto symbolom. Tento symbol znamená, že elektrické a elektronické výrobky ako aj batérie nie je možné likvidovať s netriedeným odpadom z domácností. Pre batérie je možné vytlačiť chemický symbol pod symbol. Tento chemický symbol znamená, že batéria obsahuje ťažké kovy nad určitú koncentráciu. Možné chemické symboly sú:

■ Pb: olovo (>0,004%)

Systém sa nepokúšajte demontovať sami: Demontáž systému, likvidáciu chladiva, oleja a ostatných častí zariadenia môže vykonať len kvalifikovaný inštalatér a musí prebiehať v súlade s príslušnými miestnymi a národnými predpismi.

Jednotky a batérie je nutné likvidovať v špeciálnych zariadeniach na spracovanie odpadu, čím je možné dosiahnuť jeho opätovné využitie, recykláciu a obnovu.

Tým, že zabezpečíte, aby tento výrobok bol správne likvidovaný do odpadu, napomôžete zabrániť prípadným negatívnym vplyvom na životné prostredie a ľudské zdravie.

Preto sa spojte s inštalatérom alebo miestnym úradom, kde môžete získať viac informácií.

Dôležité informácie týkajúce sa použitého chladiva

- Tento výrobok obsahuje fluoridované skleníkové plyny, pre ktoré platí kyótsky protokol.

Typ chladiva: **R32**

Hodnota GWP⁽¹⁾: **550 ***

(1) GWP = global warming potential (potenciál globálneho oteplenia)

- V závislosti od európskej alebo lokálnej legislatívy môžu byť potrebné pravidelné kontroly netesností chladiva. Viac informácií získate od vášho miestneho predajcu.

* Táto hodnota sa zakladá na predpise o plyne F (842/2006).



DAIKIN INDUSTRIES, LTD.

Head office:
Umeda Center Bldg., 2-4-12, Nakazaki-Nishi,
Kita-ku, Osaka, 530-8323 Japan

Tokyo office:
JR Shinagawa East Bldg., 2-18-1, Konan,
Minato-ku, Tokyo, 108-0075 Japan
<http://www.daikin.com>

DAIKIN EUROPE N.V.

Zandvoordestraat 300, B-8400 Oostende, Belgium

DAIKIN ISITMA VE SOĞUTMA SİSTEMLERİ SAN.TİC. A.Ş.

Küçükbakkalköy Mah. Kayışdağı Cad. No:1 Kat :21-22 34750 Ataşehir
İSTANBUL / TÜRKİYE
Tel :0216 453 27 00
Faks :0216 671 06 00
Çağrı Merkezi :444 999 0
Web : www.daikin.com.tr

EAC

Dvojjrozmerný čiarový kód
je kód pre výrobu.

3P338603-1E **M12B405D** (1601) **HTI**